

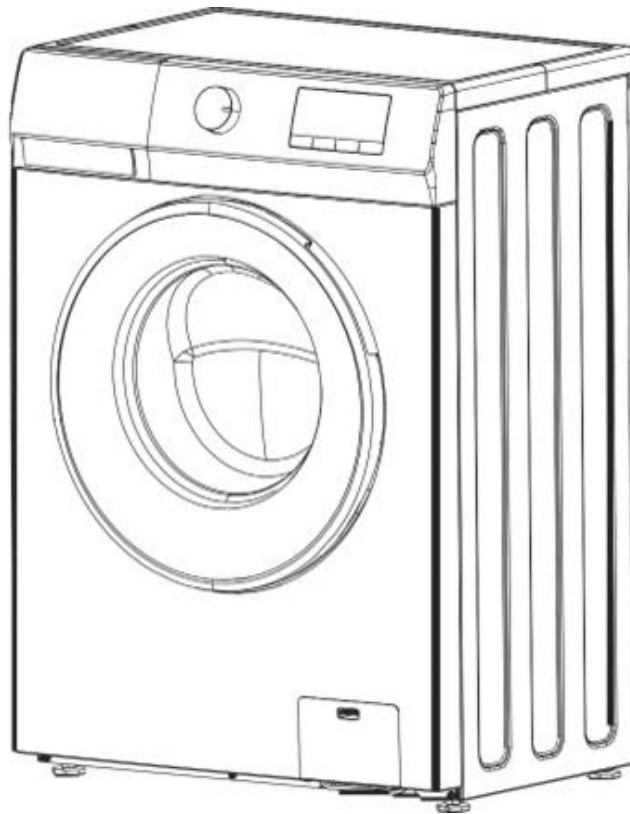

Πλυντήριο ρούχων WA7460E

Οδηγίες χρήσης
&
Όροι εγγύησης



Πριν χρησιμοποιήσετε αυτήν τη συσκευή, διαβάστε προσεκτικά αυτό το εγχειρίδιο και φυλάξτε το για μελλοντική αναφορά.

KAPANT A.B.E.E.
Φαλήρου 5, 185 43 Πειραιάς
Τ. 2104212350-51, www.carad.gr

Περιεχόμενα

1 ΠΛΗΡΟΦΟΡΙΕΣ ΓΙΑ ΤΗΝ ΑΣΦΑΛΕΙΑ	1
2 ΠΡΟΦΥΛΑΞΕΙΣ ΚΑΙ ΓΕΝΙΚΕΣ ΣΥΣΤΑΣΕΙΣ	3
2.1 Συσκευασία.....	3
2.2 Απόρριψη συσκευασίας και απόρριψη μεταχειρισμένων πλυντηρίων	3
2.3 Τοποθέτηση και περιβάλλον χώρος.....	3
2.4 Ασφάλεια	3
3 ΠΕΡΙΓΡΑΦΗ ΤΟΥ ΠΛΥΝΤΗΡΙΟΥ	4
3.1 Γενική εικόνα.....	4
3.2 Εξαρτήματα που παρέχονται	5
3.2 Χειριστήριο.....	5
4 ΕΓΚΑΤΑΣΤΑΣΗ	6
4.1 Επιλέγοντας σωστή θέση εγκατάστασης.....	6
4.2 Αφαίρεση συσκευασίας και έλεγχος	6
4.3 Αφαιρώντας τα μπουλόνια μεταφοράς	7
4.4 Ρύθμιση των ποδιών.....	8
4.5 Συνδέοντας την παροχή νερού.....	9
4.6 Για Μοντέλα με μία βαλβίδα	10
4.7 Για Μοντέλα με διπλή βαλβίδα	10
4.8 Σύνδεση του σωλήνα αποστράγγισης στην αποχέτευση.....	11
4.9 Ηλεκτρική Σύνδεση	13
5 ΠΡΙΝ ΤΗΝ ΠΡΩΤΗ ΠΛΥΣΗ	14
6 ΠΡΟΕΤΟΙΜΑΣΙΑ ΤΗΣ ΠΛΥΣΗΣ	14
6.1 Ταξινόμηση των ρούχων	14
6.2 Προετοιμασία πλυντηρίου για πλύση	14
6.3 Απορρυπαντικά και ενισχυτικά	15
7 ΟΔΗΓΙΕΣ ΠΡΟΓΡΑΜΜΑΤΩΝ	17
7.1 Πίνακας προγραμμάτων	17
7.1 Προγράμματα.....	18
7.2 Προσέξτε τις ετικέτες στα ρούχα.....	19
8 ΡΥΘΜΙΣΕΙΣ ΚΑΙ ΕΠΙΛΟΓΕΣ ΠΡΟΓΡΑΜΜΑΤΟΣ	19
8.1 Προσθέστε απορρυπαντικά, κλείστε την πόρτα και επιλέξτε πρόγραμμα.....	19

8.2	Επιλέξτε οποιαδήποτε πρόσθετη λειτουργία	20
8.3	Καθυστέρηση.....	20
8.4	Έναρξη προγράμματος.....	20
8.5	Φόρτωση κατά την διάρκεια μιας πλύσης	21
8.6	Αλλαγή προγράμματος ή προαιρετικής λειτουργίας στη διάρκεια πλύσης....	21
8.7	Τέλος Προγράμματος.....	21
8.8	Άνοιγμα / Κλείσιμο πόρτας.....	21
8.9	Κλείδωμα για παιδιά.....	22
9	ΚΑΘΑΡΙΣΜΟΣ ΚΑΙ ΣΥΝΤΗΡΗΣΗ	22
9.1	Αφαιρώντας το φίλτρο.....	22
9.2	Αποστραγγίζοντας το εναπομένον νερό.....	23
9.3	Φροντίδα και συντήρηση.....	23
10	ΟΔΗΓΟΣ ΕΠΙΛΥΣΗΣ ΠΡΟΒΛΗΜΑΤΩΝ	24
11	ΣΤΟΙΧΕΙΑ ΣΥΣΚΕΥΗΣ.....	29
12	ΟΡΟΙ ΕΓΓΥΗΣΗΣ ΤΗΣ ΣΥΣΚΕΥΗΣ.....	31

1 ΠΛΗΡΟΦΟΡΙΕΣ ΓΙΑ ΤΗΝ ΑΣΦΑΛΕΙΑ

1. Ο κατασκευαστής διατηρεί το δικαίωμα για οποιεσδήποτε τροποποιήσεις στο προϊόν που μπορεί να κριθούν απαραίτητες ή χρήσιμες χωρίς να ενημερώσει σχετικά σε αυτό το φυλλάδιο.
2. Πριν χρησιμοποιήσετε το νέο σας πλυντήριο, διαβάστε προσεκτικά οδηγίες και φυλάξτε το φυλλάδιο για μελλοντική αναφορά. Εάν το χάσατε κατά λάθος, ζητήστε από την εξυπηρέτηση πελατών αντίγραφο.
3. Βεβαιωθείτε ότι η πρίζα είναι σωστά γειωμένη και ότι υπάρχει αξιόπιστη σύνδεση της παροχής νερού.
4. Αυτή η συσκευή δεν πρέπει να χρησιμοποιείται από άτομα (συμπεριλαμβανομένων παιδιών) με μειωμένες σωματικές, αισθητηριακές ή διανοητικές ικανότητες ή έλλειψη εμπειρίας και γνώσης, εκτός εάν τους υπάρχει επίβλεψη ή έχουν δοθεί οδηγίες σχετικά με τη χρήση της συσκευής από άτομο υπεύθυνο για ασφάλεια.
5. Αυτή η συσκευή μπορεί να χρησιμοποιηθεί από παιδιά ηλικίας από 8 ετών και άνω και άτομα με μειωμένες σωματικές, αισθητηριακές ή διανοητικές ικανότητες ή έλλειψη εμπειρίας και γνώσης, εάν υπάρχει επίβλεψη ή έχουν δοθεί οδηγίες σχετικά με τη χρήση της συσκευής με ασφαλή τρόπο και υπάρχει κατανόηση για τους σχετικούς κινδύνους. Τα παιδιά δεν πρέπει να παίζουν με τη συσκευή. Ο καθαρισμός και η συντήρηση δεν πρέπει να γίνονται από παιδιά χωρίς επίβλεψη.
6. Τα παιδιά θα πρέπει να επιβλέπονται για να διασφαλίζεται ότι δεν παίζουν με τη συσκευή.
7. Εάν το καλώδιο τροφοδοσίας έχει φθαρεί, πρέπει να αντικατασταθεί από τον κατασκευαστή, τον αντιπρόσωπο του για την τεχνική υποστήριξη ή από άτομα με ανάλογη εξειδίκευση, προκειμένου να αποφευχθεί κίνδυνος.
8. Τα νέα σετ σωλήνων σύνδεσης που παρέχονται με τη συσκευή πρέπει να χρησιμοποιηθούν και τα παλιά σετ σωλήνων δεν πρέπει να επαναχρησιμοποιούνται.
9. Για συσκευές με ανοίγματα αερισμού στη βάση, δεν πρέπει κάποιο χαλί ή ύφασμα να εμποδίζει τα ανοίγματα.

10. Παιδιά κάτω των 3 ετών θα πρέπει να μένουν μακριά από τη συσκευή εκτός εάν επιτηρούνται συνεχώς.
11. Η μέγιστη επιτρεπόμενη πίεση νερού εισόδου είναι 1 MPa, για συσκευές που προορίζονται να συνδεθούν στο δίκτυο ύδρευσης. Η ελάχιστη επιτρεπόμενη πίεση νερού εισόδου για τη σωστή λειτουργία της συσκευής είναι 0.1 MPa, εάν αυτό είναι απαραίτητο.
12. Η μέγιστη χωρητικότητα πλήσης είναι 6 κιλά.
13. Η συσκευή είναι κατάλληλη μόνο για ιδιωτική οικιακή χρήση.
14. Αυτή η συσκευή προορίζεται για χρήση σε οικιακές και παρόμοιες εφαρμογές όπως:
 - χώρους κουζίνας για το προσωπικό σε καταστήματα, γραφεία και άλλα περιβάλλοντα εργασίας
 - αγροικίες
 - από πελάτες σε ξενοδοχεία, μοτέλ και άλλους χώρους διαμονής
 - περιβάλλοντα τύπου bed and breakfast
 - χώρους για κοινόχρηστη χρήση σε πολυκατοικία ή σε πλυσταριό.

2 ΠΡΟΦΥΛΑΞΕΙΣ ΚΑΙ ΓΕΝΙΚΕΣ ΣΥΣΤΑΣΕΙΣ

2.1 Συσκευασία

Το υλικό συσκευασίας είναι εξ ολοκλήρου ανακυκλώσιμο και επισημαίνεται με το σύμβολο ανακύκλωσης . Τηρείτε τους ισχύοντες τοπικούς κανονισμούς κατά την απόρριψη των υλικών συσκευασίας.

2.2 Απόρριψη συσκευασίας και απόρριψη μεταχειρισμένων πλυντηρίων

Το πλυντήριο είναι κατασκευασμένο από επαναχρησιμοποιήσιμα υλικά. Πρέπει να απορρίπτεται σύμφωνα με τους ισχύοντες τοπικούς κανονισμούς απόρριψης απορριμμάτων.

Πριν από την απόρριψη, αφαιρέστε όλα τα υπολείμματα απορρυπαντικού, σπάστε τη κλειδαριά /γάντζο της πόρτας και κόψτε το καλώδιο τροφοδοσίας έτσι ώστε το πλυντήριο να μην μπορεί να χρησιμοποιηθεί.

Αυτή η συσκευή φέρει σήμανση σύμφωνα με την Ευρωπαϊκή οδηγία για τα Απόβλητα Ηλεκτρικού και Ηλεκτρονικού Εξοπλισμού (WEEE). Διασφαλίζοντας ότι αυτό το προϊόν απορρίπτεται σωστά, θα βοηθήσετε στην αποφυγή πιθανών αρνητικών συνεπειών για το περιβάλλον, τον άνθρωπο, την υγεία, που διαφορετικά θα μπορούσαν να προκληθούν από ακατάλληλο χειρισμό απόρριψης αυτού του προϊόντος.



Το σύμβολο στο προϊόν ή στα έγγραφα που συνοδεύουν το προϊόν υποδεικνύει ότι αυτή η συσκευή δεν πρέπει να αντιμετωπίζεται ως οικιακό απόβλητο. Αντίθετα, πρέπει να παραδίδεται στο κατάλληλο σημείο συλλογής για την ανακύκλωση ηλεκτρικού και ηλεκτρονικού εξοπλισμού. Η απόρριψη πρέπει να πραγματοποιείται σύμφωνα με τους τοπικούς περιβαλλοντικούς κανονισμούς για τη διάθεση απορριμμάτων. Για πιο λεπτομερείς πληροφορίες σχετικά με την επεξεργασία, την ανάκτηση και την ανακύκλωση αυτού του προϊόντος, επικοινωνήστε με το τοπικό γραφείο της πόλης σας, την υπηρεσία απόρριψης οικιακών απορριμμάτων ή το κατάστημα από το οποίο αγοράσατε το προϊόν.

2.3 Τοποθέτηση και περιβάλλον χώρος

- Το πλυντήριο πρέπει να εγκαθίσταται μόνο σε κλειστούς χώρους. Δεν συνιστάται η εγκατάσταση στο μπάνιο ή σε άλλα μέρη όπου ο αέρας είναι υγρός.
- Μην αποθηκεύετε εύφλεκτα υγρά κοντά στη συσκευή.
- Μην αφήνετε τη συσκευή στην πρίζα όταν δεν τη χρησιμοποιείτε. Ποτέ μην συνδέετε ή αποσυνδέετε το ηλεκτρικό ρεύμα από την παροχή ρεύματος, εάν τα χέρια σας είναι βρεγμένα.

2.4 Ασφάλεια

- Μην αφήνετε τη συσκευή στην πρίζα όταν δεν τη χρησιμοποιείτε. Ποτέ μην συνδέετε ή αποσυνδέετε το ηλεκτρικό ρεύμα από την παροχή ρεύματος, εάν τα χέρια σας είναι βρεγμένα.
- Κλείνετε τη βρύση παροχής νερού.
- Πριν από κάθε καθαρισμό και συντήρηση, απενεργοποιήστε τη συσκευή ή αποσυνδέστε τη από το ρεύμα.
- Καθαρίστε το εξωτερικό του πλυντηρίου με ένα υγρό πανί. Μη χρησιμοποιείτε λειαντικά απορρυπαντικά.
- Ποτέ μην ανοίγετε την πόρτα με δύναμη και μην τη χρησιμοποιείτε ως σκαλοπάτι.
- Αυτή η συσκευή δεν προορίζεται για χρήση από άτομα (συμπεριλαμβανομένων παιδιών) με μειωμένες σωματικές, αισθητηριακές ή διανοητικές ικανότητες ή έλλειψη εμπειρίας και γνώσης, εκτός ενεργούν υπό επίβλεψη ή τους έχουν δοθεί οδηγίες σχετικά με τη χρήση της συσκευής από άτομο υπεύθυνο για την ασφάλειά τους.

- Τα παιδιά θα πρέπει να επιβλέπονται ώστε να διασφαλίζεται ότι δεν παίζουν με τη συσκευή. Δεν πρέπει να επιτρέπεται στα παιδιά να παίζουν με τη συσκευή ή να σκαρφαλώνουν στο τύμπανο.
- Εάν είναι απαραίτητο, το καλώδιο τροφοδοσίας μπορεί να αντικατασταθεί με ένα πανομοιότυπο που παρέχεται από το τμήμα τεχνικής υποστήριξης. Το καλώδιο τροφοδοσίας πρέπει να αντικαθίσταται μόνο από εξειδικευμένο τεχνικό.
- Εάν το προϊόν που αγοράσατε δεν έχει ειδική διαδικασία για το πλύσιμο των αδιάβροχων ρούχων, πουπουλένιων μπουφάν, αδιάβροχων, καλύμματος ποδηλάτου, παντελονιών σκι ή αδιάβροχου καλύμματος, μην πλένετε αυτά τα είδη και μην κάνετε στύψιμο.

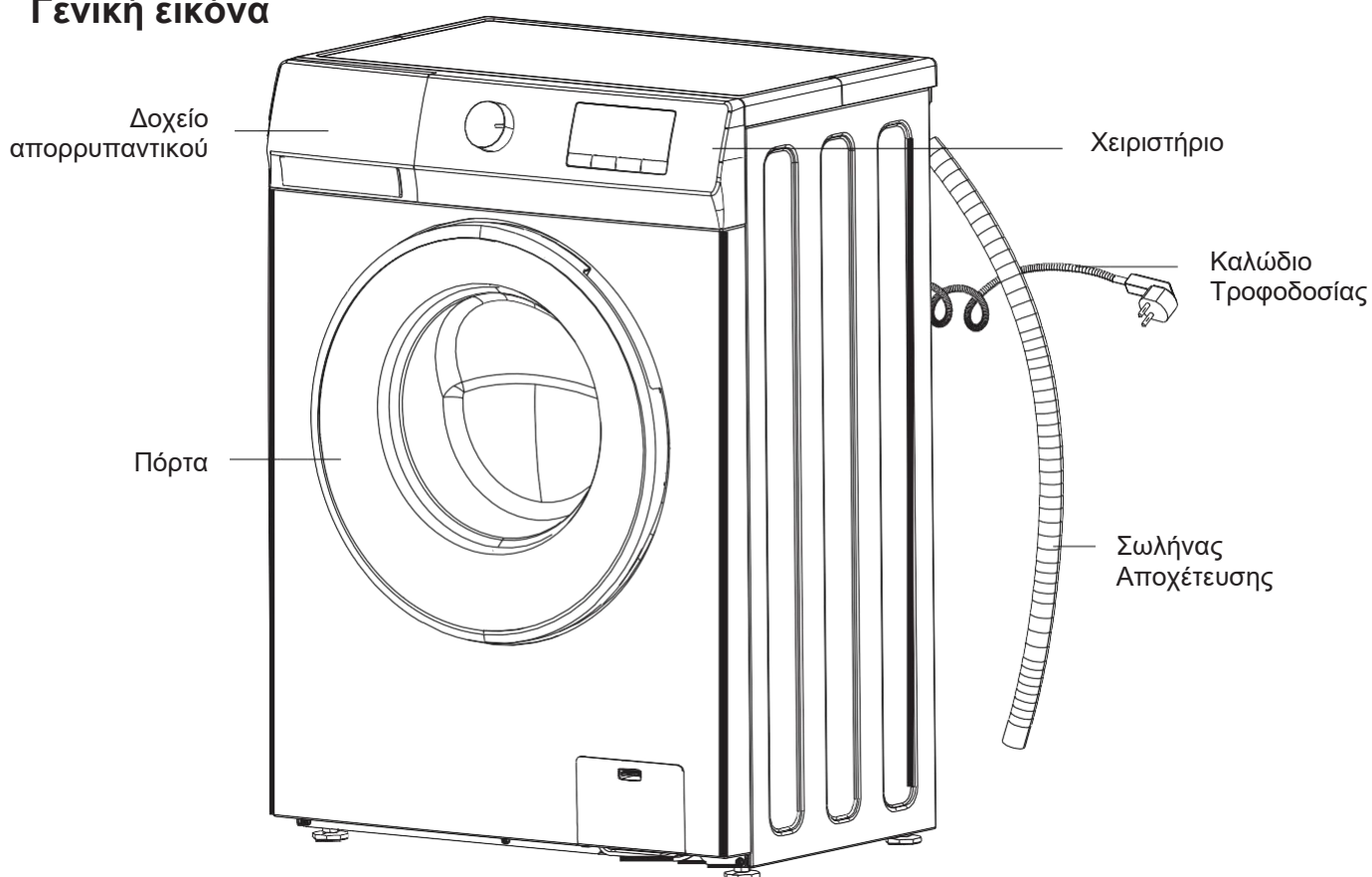

3 ΠΕΡΙΓΡΑΦΗ ΤΟΥ ΠΛΥΝΤΗΡΙΟΥ

3.1 Γενική εικόνα

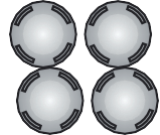

Το χειριστήριο και η εμφάνιση της συσκευής εξαρτώνται από το μοντέλο.

3.2 Εξαρτήματα που παρέχονται

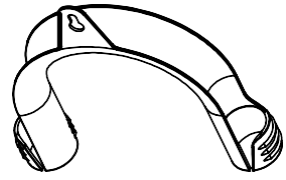
<p>Εγχειρίδιο Χρήσης Εγγύηση (ανάλογα με το μοντέλο)</p> <p>A</p> 	<p>4 Πλαστικές τάπες οπών</p> <p>B</p> 
<p>Σωλήνας εισαγωγής κρύου νερού Σωλήνας εισαγωγής ζεστού νερού (ανάλογα με το μοντέλο αν διατίθεται)</p> <p>C</p> 	<p>εξάρτημα "U"</p> <p>D</p> 

3.2 Χειριστήριο

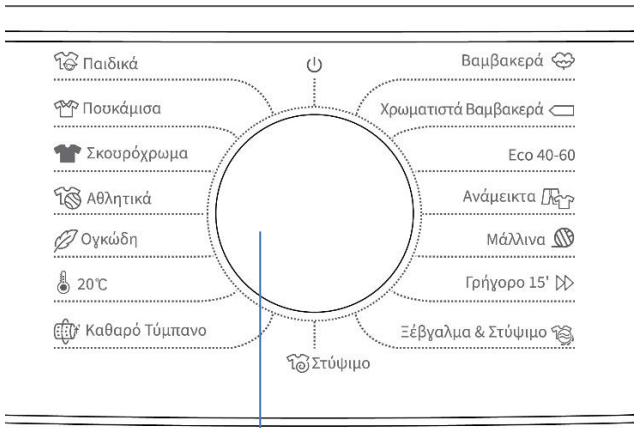
 <p>G</p>	<table border="1"> <tr> <td>12h = 95</td> <td>1200</td> <td>Κλείδωμα Πόρτας</td> </tr> <tr> <td>9h = 60</td> <td>1000</td> <td>Τέλος</td> </tr> <tr> <td>6h = 40</td> <td>800</td> <td>Καθυστέρηση</td> </tr> <tr> <td>3h = 20-*</td> <td>600</td> <td>Πρόπλυση</td> </tr> </table> <p>Καθυστέρηση</p> <p>Θερμοκρασία Στύψιμο Πρόπλυση Έναρξη/Παύση</p> <p>F E D C B A</p>	12h = 95	1200	Κλείδωμα Πόρτας	9h = 60	1000	Τέλος	6h = 40	800	Καθυστέρηση	3h = 20-*	600	Πρόπλυση
12h = 95	1200	Κλείδωμα Πόρτας											
9h = 60	1000	Τέλος											
6h = 40	800	Καθυστέρηση											
3h = 20-*	600	Πρόπλυση											
<p>G. Επιλογές Προγραμμάτων</p>	<p>F. Πλήκτρο Επιλογής Θερμοκρασιών E. Τέλος Καθυστέρησης D. Πλήκτρο Επιλογής Ταχύτητας Στυψίματος C. Κλείδωμα για Παιδιά B. Πλήκτρο Επιλογής Πρόπλυσης A. Πλήκτρο Έναρξης/Παύσης</p>												

4 ΕΓΚΑΤΑΣΤΑΣΗ

4.1 Επιλέγοντας σωστή θέση εγκατάστασης

Ελάχιστες διαστάσεις τοποθέτησης:

Πλάτος: 615 mm

Ύψος: 855 mm

Βάθος: αναφέρεται στην πινακίδα τεχνικών χαρακτηριστικών του προϊόντος.



Μην τοποθετείτε το προϊόν σε δάπεδο που δεν έχει την αντοχή να τοποθετηθεί πάνω του η συσκευή με το συγκεκριμένο βάρος. Μην εγκαθιστάτε το προϊόν σε μέρη όπου υπάρχει κίνδυνος παγετού. Μετακινήστε τη συσκευή χωρίς να την σηκώσετε από το καπάκι.

Σημείωση:

1. Η προετοιμασία της θέσης και των ηλεκτρικών εγκαταστάσεων, ύδρευσης και αποχέτευσης στον τόπο εγκατάστασης γίνεται με ευθύνη του πελάτη. Βεβαιωθείτε ότι η εγκατάσταση και οι ηλεκτρικές συνδέσεις του προϊόντος γίνονται από αρμόδια άτομα.
2. Βεβαιωθείτε ότι οι εύκαμπτοι σωλήνες εισόδου και αποστράγγισης νερού καθώς και το καλώδιο τροφοδοσίας δεν έχουν τσακίσει, δεν έχουν τομές ή συνθλιβεί όταν σπρώχνετε το προϊόν στη θέση του κατά την εγκατάσταση ή τις διαδικασίες καθαρισμού.
3. Η συσκευή πρέπει να εγκατασταθεί σε συμπαγή και επίπεδη επιφάνεια δαπέδου (αν χρειάζεται χρησιμοποιήστε αλφάδι). Εάν η συσκευή πρόκειται να εγκατασταθεί σε ξύλινο πάτωμα, καταλείψτε το βάρος τοποθετώντας τη σε ένα φύλλο κόντρα πλακέ 60 x 60 cm πάχους τουλάχιστον 3 cm και στερεώστε το στο πάτωμα. Εάν το δάπεδο είναι ανώμαλο, προσαρμόστε τα 4 πόδια ευθυγράμμισης όπως απαιτείται, μην βάζετε κομμάτια ξύλου κλπ. κάτω από τα πόδια.
4. Μην τοποθετείτε ποτέ το προϊόν σε δάπεδο καλυμμένο με μοκέτα.
5. Μην ακουμπάτε το προϊόν σε έπιπλα, κρατήστε απόσταση μεταξύ τους.
6. Μην τοποθετείτε το προϊόν σε καμία πλατφόρμα.
7. Ο κατασκευαστής δεν φέρει ευθύνη για ζημιές που μπορεί να προκύψουν από διαδικασίες που πραγματοποιούνται από μη εξουσιοδοτημένα άτομα.

4.2 Αφαίρεση συσκευασίας και έλεγχος



Υπάρχει κίνδυνος τραυματισμού, χρειάζονται δύο ή περισσότερα άτομα για την αφαίρεση της συσκευασίας

Μετά την αφαίρεση της συσκευασίας, βεβαιωθείτε ότι το πλυντήριο δεν έχει υποστεί ζημιά. Εάν έχετε αμφιβολίες, μην χρησιμοποιείτε το πλυντήριο ρούχων. Επικοινωνήστε με το τμήμα εξυπηρέτησης πελατών μετά την πώληση ή τον τοπικό σας πωλητή. Ελέγξτε ότι υπάρχουν όλα τα εξαρτήματα και τα παρεχόμενα εξαρτήματα. Κρατήστε τα υλικά συσκευασίας (πλαστικές σακούλες, μέρη πολυστυρενίου κ.λπ.) μακριά από παιδιά, καθώς είναι δυνητικά επικίνδυνα.

4.3 Αφαιρώντας τα μπουλόνια μεταφοράς



Τα μπουλόνια μεταφοράς που δεν έχουν αφαιρεθεί μπορεί να προκαλέσουν ζημιά στη συσκευή

Το πλυντήριο ρούχων είναι εφοδιασμένο με μπουλόνια μεταφοράς για την αποφυγή πιθανής ζημιάς στο εσωτερικό κατά τη μεταφορά.

Βήμα 1: Ξεβιδώστε όλα τα μπουλόνια μεταφοράς για περίπου 30 mm με κατάλληλο κλειδί ακολουθώντας την κατεύθυνση του βέλους που φαίνεται (μην τα ξεβιδώνετε εντελώς)

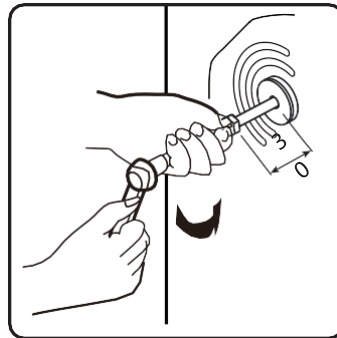
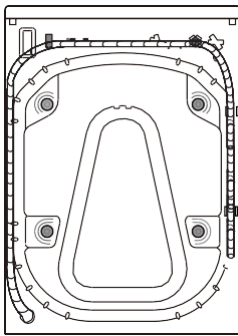

Βήμα 2: Σπρώξτε τέσσερα μπουλόνια μεταφοράς σε οριζόντια κατεύθυνση προς τα μέσα για να χαλαρώσουν τα μπουλόνια μεταφοράς.

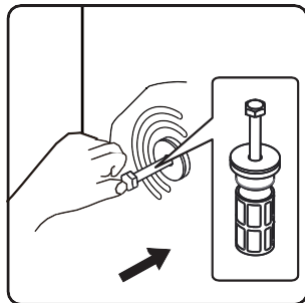

Βήμα 3: Τραβήξτε έξω τα μπουλόνια μεταφοράς μαζί με το ελαστικό μέρος και το πλαστικό μέρος.

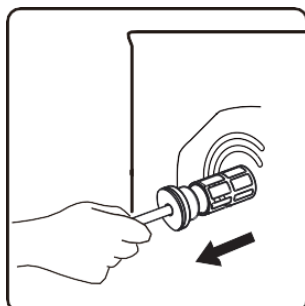

Βήμα 4: Για να διασφαλίσετε την ασφάλεια και να μειώσετε το θόρυβο, θα πρέπει να εγκαταστήσετε τις τάπες που παρέχονται με τη συσκευή (δείτε το παράρτημα των συνοδευτικών της συσκευής). Γείρετε και τοποθετήστε τις τάπες στις οπές των μπουλονιών και πιέστε τις ακολουθώντας την υποδεικνυόμενη κατεύθυνση μέχρι να κουμπώσουν.

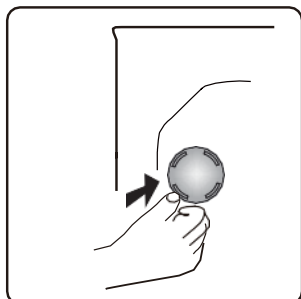

Σημαντικό: Κρατήστε τα μπουλόνια μεταφοράς για μελλοντική μεταφορά της συσκευής και σε αυτή την περίπτωση επανατοποθετήστε τα μπουλόνια μεταφοράς με αντίστροφη σειρά.

4.4 Ρύθμιση των ποδιών

Βήμα 1: Χαλαρώστε το παξιμάδι ασφάλισης δεξιόστροφα (βλ. βέλος) χρησιμοποιώντας το κλειδί.



Βήμα 2: Σηκώστε ελαφρά το πλυντήριο και ρυθμίστε το ύψος του ποδιού περιστρέφοντάς το

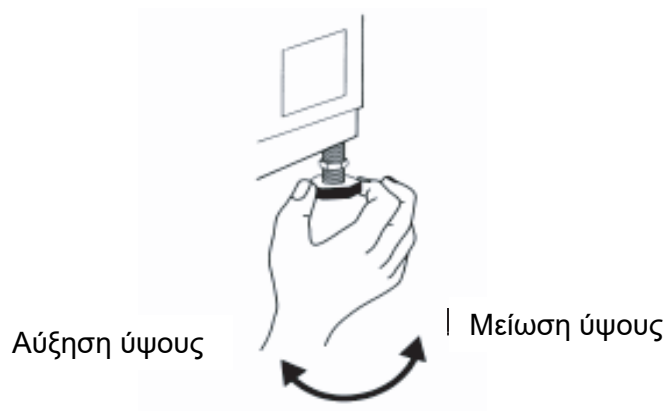

Σημαντικό: σφίξτε το παξιμάδι ασφάλισης στρέφοντάς το αριστερόστροφα προς το περίβλημα της συσκευής.

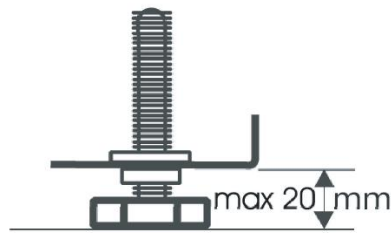
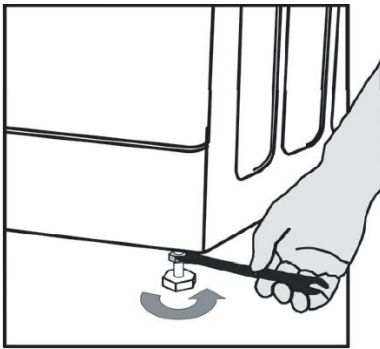

4.5 Συνδέοντας την παροχή νερού

Συνδέστε τον εύκαμπτο σωλήνα παροχής νερού σύμφωνα με τους κανονισμούς της τοπικής εταιρείας ύδρευσης.

- Βρύση νερού: Σύνδεσμος σωλήνα με σπείρωμα 3/4"
- Πίεση νερού (πίεση ροής): 100-1000KPa (1-10 bar).

Χρησιμοποιείτε μόνο καινούργιο σωλήνα παροχής για τη σύνδεση του πλυντηρίου στην παροχή νερού. Οι χρησιμοποιημένοι σωλήνες δεν πρέπει να επαναχρησιμοποιούνται. Θα πρέπει να απορριφθούν.

Βήμα 1: Εάν ο εύκαμπτος σωλήνας παροχής νερού δεν είναι ήδη τοποθετημένος, πρέπει να βιδωθεί στη συσκευή. Ο εύκαμπτος σωλήνας με μπλε σήμανση είναι μόνο για κρύο νερό. Ανάλογα με το μοντέλο, αν υπάρχει εύκαμπτος σωλήνας ζεστού νερού που επισημαίνεται με κόκκινο αυτό πρέπει επίσης να συνδεθεί, για μοντέλα με διπλές εισόδους.

ΖΕΣΤΟ(ανάλογα το μοντέλο) ΚΡΥΟ

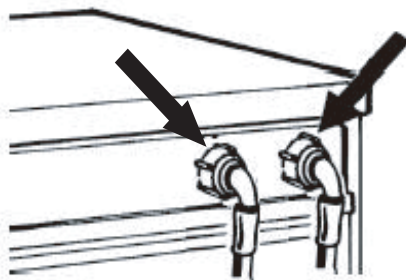

Βήμα 2: Βιδώστε με το χέρι τον εύκαμπτο σωλήνα εισόδου στη βρύση, σφίγγοντας το παξιμάδι.

Προσοχή:

- Μην τσακίζετε τον εύκαμπτο σωλήνα!
- Η συσκευή δεν πρέπει να συνδέεται με μείκτη νερού συνδεδεμένο με θερμοσίφωνα που λειτουργεί χωρίς πίεση.
- Ελέγξτε τη στεγανότητα των συνδέσεων ανοίγοντας εντελώς τη βρύση.
- Εάν ο εύκαμπτος σωλήνας είναι πολύ κοντός, αντικαταστήστε τον με κατάλληλου μήκους σωλήνα ανθεκτικό στην πίεση (1000 kPa min, εγκεκριμένος τύπος EN 50084).
- Ελέγχετε τακτικά τον εύκαμπτο σωλήνα εισόδου για φθορές και ρωγμές και αν υπάρχουν αντικαταστήστε τον.
- Το πλυντήριο μπορεί να συνδεθεί χωρίς ανεπίστροφη βαλβίδα.

4.6 Για Μοντέλα με μία βαλβίδα

Στερεώστε τον εύκαμπτο σωλήνα εισαγωγής στη βρύση κρύου νερού και στη βαλβίδα εισαγωγής στην πίσω πλευρά της συσκευής όπως το Σχ.1



Σχ. 1

4.7 Για Μοντέλα με διπλή βαλβίδα

Εάν θέλετε να συνδέσετε την παροχή ζεστού και κρύου νερού (Σχ.2):

1. Συνδέστε τον εύκαμπτο σωλήνα με την παροχή ζεστού νερού στο κόκκινο φίλτρο στην πίσω μεριά της συσκευής.
2. Συνδέστε τον εύκαμπτο σωλήνα με την παροχή κρύου νερού στο μπλε φίλτρο στην πίσω μεριά της συσκευής.

Βεβαιωθείτε πως:

- Συνδέσατε τον εύκαμπτο σωλήνα με την παροχή ζεστού νερού στο κόκκινο φίλτρο στην πίσω μεριά της συσκευής.
- Συνδέσατε τον εύκαμπτο σωλήνα με την παροχή κρύου νερού στο μπλε φίλτρο στην πίσω μεριά της συσκευής.

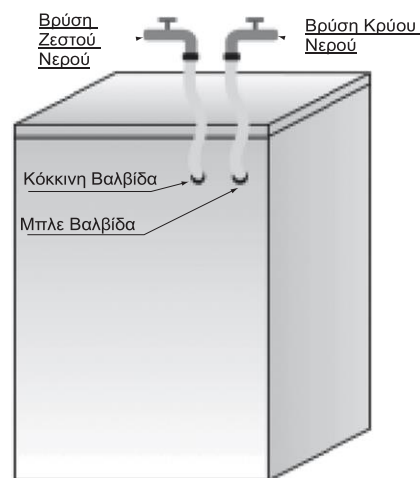

Σχ. 2

Εάν θέλετε να συνδέσετε μόνο την παροχή κρύου νερού σε διπλή βαλβίδα (Σχ. 3):

1. Χρειάζεστε ένα σύνδεσμο με σχήμα Υ. Μπορείτε να την προμηθευτείτε από καταστήματα με υδραυλικά είδη.
2. Εφαρμόστε το σύνδεσμο στο σημείο της παροχής κρύου νερού.
3. Συνδέστε τις δύο βαλβίδες εισαγωγής που υπάρχουν στο πίσω μέρος της συσκευής στον σύνδεσμο Υ χρησιμοποιώντας τους εύκαμπτους σωλήνες που παρέχονται.

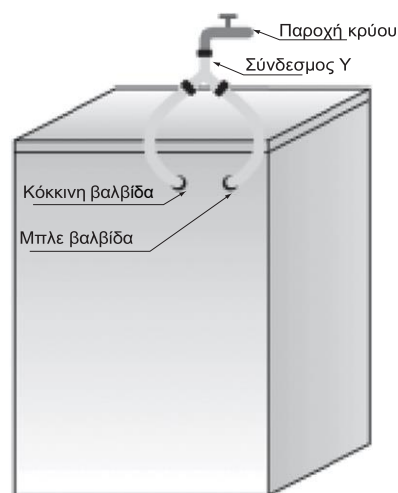

Σχ. 3

Βεβαιωθείτε ότι:

- Όλες οι συνδέσεις είναι σφιχτά βιδωμένες.
- Μην αφήνετε τα παιδιά να χειρίζονται, να κλωτσάνε τη συσκευή, ή να βρίσκονται κοντά ή μέσα στο πλυντήριο σας.
- Λάβετε υπόψη ότι κατά τη διάρκεια των κύκλων πλύσης, η θερμοκρασία της επιφάνειας της πόρτας μπορεί να αυξηθεί.
- Η στενή επίβλεψη των παιδιών είναι απαραίτητη όταν η συσκευή χρησιμοποιείται κοντά σε παιδιά.

4.8 Σύνδεση του σωλήνα αποστράγγισης στην αποχέτευση

Εάν ο εύκαμπτος σωλήνας αποστράγγισης έχει τοποθετηθεί όπως φαίνεται στην εικόνα, αποσυνδέστε τον μόνο από το δεξί κλιπ (βλ. βέλος):

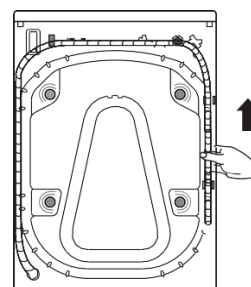

Συνδέστε τον εύκαμπτο σωλήνα αποστράγγισης σε σημείο αποχέτευσης ή αγκιστρώστε τον πάνω από την άκρη ενός νεροχύτη με τη βοήθεια του εξαρτήματος "U".

Τοποθετήστε το εξάρτημα "U" (εικ. D), εάν δεν είναι ήδη τοποθετημένο, στο άκρο του σωλήνα αποστράγγισης.

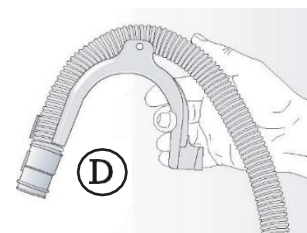

Σημειώσεις:

Εάν το πλυντήριο είναι συνδεδεμένο σε ενσωματωμένο σύστημα αποστράγγισης, βεβαιωθείτε ότι το τελευταίο είναι εξοπλισμένο με εξαερισμό για να αποφύγετε ταυτόχρονο γέμισμα και αποστράγγιση νερού (φαινόμενο σιφονιού).

Βεβαιωθείτε ότι δεν υπάρχουν τσακίσματα στον εύκαμπτο σωλήνα αποστράγγισης. Ασφαλίστε τον εύκαμπτο σωλήνα έτσι ώστε να μην μπορεί να πέσει κάτω. Μετά τη φάση πλύσης, η συσκευή θα αποστραγγίσει ζεστό νερό.

Οι μικροί νεροχύτες δεν είναι κατάλληλοι για σύνδεση της αποχέτευσης.

Για να κάνετε προέκταση χρησιμοποιήστε έναν εύκαμπτο σωλήνα του ίδιου τύπου και στερεώστε τις συνδέσεις με σφικτήρες.

Στερεώστε καλά τον εύκαμπτο σωλήνα αποστράγγισης για να αποφύγετε πιθανά εγκαύματα κατά την αποστράγγιση της συσκευής.

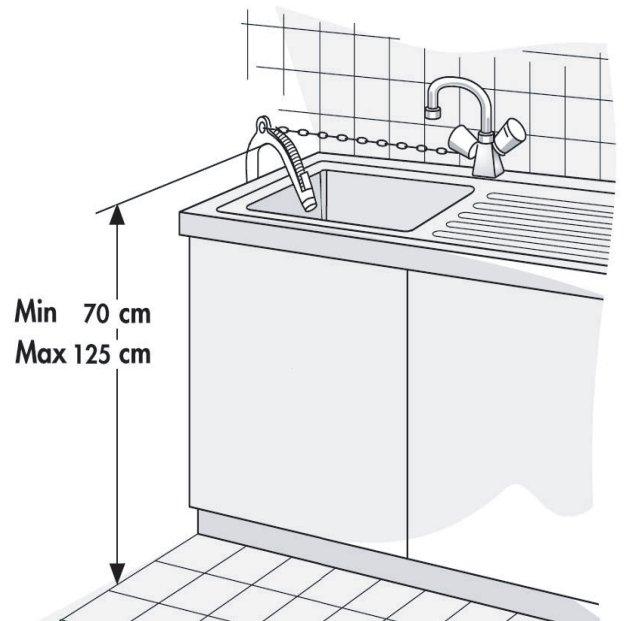

4.9 Ηλεκτρική Σύνδεση



- Η παροχή ηλεκτρικού ρεύματος πρέπει να είναι επαρκής για την παροχή ρεύματος 16A στη συσκευή.
- Οι ηλεκτρικές συνδέσεις πρέπει να πραγματοποιούνται από εξειδικευμένο τεχνικό σύμφωνα με τις οδηγίες του κατασκευαστή και τους ισχύοντες τυπικούς κανονισμούς ασφαλείας.
- Οι ηλεκτρικές συνδέσεις πρέπει να γίνονται σύμφωνα με τους τοπικούς κανονισμούς.
- Η συσκευή πρέπει να συνδεθεί στο ρεύμα μέσω πρίζας με σύνδεση γείωσης σύμφωνα με τους ισχύοντες κανονισμούς. Το πλυντήριο πρέπει να είναι γειωμένο σύμφωνα με το νόμο.
- Ο κατασκευαστής δεν φέρει καμία ευθύνη για ζημιές σε περιουσιακά στοιχεία ή τραυματισμό ατόμων ή ζώων λόγω μη συμμόρφωσης με τις οδηγίες που δίνονται παραπάνω.
- Μη χρησιμοποιείτε καλώδια επέκτασης ή πολύπριζα. Βεβαιωθείτε ότι η ασφάλεια της πρίζας είναι ικανή ώστε να τροφοδοτεί τη συσκευή κατά τη θέρμανση.
- Πριν από οποιαδήποτε συντήρηση στο πλυντήριο αποσυνδέστε το από την παροχή ρεύματος. Μετά την εγκατάσταση, η πρόσβαση στο φιν ή την σύνδεση στην παροχή ρεύματος πρέπει να διασφαλίζεται ανά πάσα στιγμή μέσω ενός διπολικού διακόπτη. Μη λειτουργείτε το πλυντήριο εάν έχει υποστεί ζημιά κατά τη μεταφορά και ενημερώστε το τμήμα τεχνικής υποστήριξης.
- Η αντικατάσταση του καλωδίου παροχής πρέπει να πραγματοποιείται μόνο από εξουσιοδοτημένους τεχνικούς. Η συσκευή πρέπει να χρησιμοποιείται μόνο σε οικιακό περιβάλλον για τις προβλεπόμενες χρήσεις.

5 ΠΡΙΝ ΤΗΝ ΠΡΩΤΗ ΠΛΥΣΗ

Για να αφαιρέσετε τυχόν υπολείμματα νερού που χρησιμοποιήθηκαν κατά τη δοκιμή από τον κατασκευαστή, σας συνιστούμε να πραγματοποιήσετε έναν σύντομο κύκλο πλύσης χωρίς ρούχα ακολουθώντας τα βήματα που ακολουθούν.

1. Ανοίξτε τη βρύση.
2. Κλείστε την πόρτα.
3. Ρίξτε λίγο απορρυπαντικό (περίπου 30 ml) στον κύριο θάλαμο πλύσης της θήκης απορρυπαντικού.
4. Επιλέξτε και ξεκινήστε ένα σύντομο πρόγραμμα.

6 ΠΡΟΕΤΟΙΜΑΣΙΑ ΤΗΣ ΠΛΥΣΗΣ

6.1 Ταξινόμηση των ρούχων

Ανά τύπο υφάσματος / σύμβολα ετικέτας

Βαμβακερά, μικτές ίνες, εύκολη περιποίηση/συνθετικά, μαλλί, είδη πλυσίματος στο χέρι.

Κατά χρώμα

Ξεχωρίστε χρωματιστά και λευκά ρούχα. Πλένετε τα καινούργια χρωματιστά ρούχα ξεχωριστά.

Ανά μέγεθος

Πλένετε είδη διαφορετικών μεγεθών μαζί για να βελτιώσετε την αποτελεσματικότητα πλύσης και την σωστή κατανομή τους στο τύμπανο.

Ανά βαθμό ευαισθησίας

Πλένετε μικρά αντικείμενα (π.χ. νάιλον κάλτσες, ζώνες κ.λπ.) και αντικείμενα με γάντζους (π.χ. σουτιέν) τοποθετημένα σε υφασμάτινη θήκη ή σε μαξιλαροθήκη με φερμουάρ. Αφαιρείτε πάντα τους κρίκους κουρτινών ή πλένετε τις κουρτίνες με τους κρίκους μέσα σε μια βαμβακερή θήκη.

6.2 Προετοιμασία πλυντηρίου για πλύση

I. Αδειάστε όλες τις τσέπες

Τα κέρματα, οι παραμάνες κ.λπ. μπορούν να βλάψουν τα ρούχα σας καθώς και το τύμπανο και τον κάδο της συσκευής.

II. Φερμουάρ

Κλείστε τα φερμουάρ και στερεώστε κουμπιά ή γάντζους. Χαλαρές ζώνες ή κορδέλες πρέπει να συνδέονται τα άκρα τους μεταξύ τους.

III. Αφαίρεση λεκέδων

- Το αίμα, το γάλα, τα αυγά κ.λπ. γενικά αφαιρούνται από την αυτόματη φάση του προγράμματος με δράση ενζύμων.
- Για να αφαιρέσετε λεκέδες από κόκκινο  κρασί, καφέ, τσάι, γρασίδι και φρούτα κ.λπ. προσθέστε ένα ενισχυτικό πλύσης στον κύριο θάλαμο πλύσης της θήκης απορρυπαντικού
- Επεξεργαστείτε πριν την πλύση τις πολύ λερωμένες περιοχές με αφαιρετικό λεκέδων εάν είναι απαραίτητο.

IV. Βαφές

- Χρησιμοποιείτε μόνο βαφές που είναι κατάλληλες για πλυντήρια ρούχων.
- Ακολουθήστε τις οδηγίες του κατασκευαστή.
- Πλαστικά και ελαστικά μέρη του πλυντηρίου μπορεί να λερωθούν από βαφές.

V. Γεμίζοντας το πλυντήριο

- Ανοίξτε την πόρτα.
- Τοποθετήστε τα αντικείμενα ένα-ένα χαλαρά στο τύμπανο, χωρίς να γεμίσετε υπερβολικά. Παρατηρήστε τα μεγέθη φορτίου που δίνονται στον «Πίνακα προγράμματος».
- Σημείωση: Η υπερφόρτωση του πλυντηρίου θα έχει ως αποτέλεσμα μη ικανοποιητικά αποτελέσματα πλύσης και τσαλακωμένη μπουγάδα.
- Κλείσε την πόρτα.

6.3 Απορρυπαντικά και ενισχυτικά

Χρησιμοποιείτε πάντα απορρυπαντικό υψηλής απόδοσης, χαμηλού αφρού για ένα πλυντήριο εμπρόσθιας φόρτωσης.

Η επιλογή του απορρυπαντικού εξαρτάται από:

- Τον τύπο του υφάσματος (βαμβακερά, εύκολη φροντίδας συνθετικά, ευαίσθητα είδη, μάλλινα).

Σημείωση: Χρησιμοποιείτε μόνο συγκεκριμένα απορρυπαντικά για το πλύσιμο των μάλλινων.

- Το χρώμα
- Την θερμοκρασία πλύσης
- Βαθμό και είδος λεκέδων

Παρατηρήσεις:

Τυχόν υπόλευκα υπολείμματα σε σκούρα υφάσματα προκαλούνται από αδιάλυτες ενώσεις που χρησιμοποιούνται στα σύγχρονα απορρυπαντικά σε σκόνη χωρίς φωσφορικά άλατα. Εάν συμβεί αυτό, ανακινήστε ή βουρτσίστε το ύφασμα ή χρησιμοποιήστε υγρά απορρυπαντικά. Χρησιμοποιείτε μόνο απορρυπαντικά και πρόσθετα που παράγονται ειδικά για οικιακά πλυντήρια. Όταν χρησιμοποιείτε προϊόντα αφαλάτωσης, βαφές ή λευκαντικά για την πρόπλυση, βεβαιωθείτε ότι είναι κατάλληλα για χρήση σε οικιακά πλυντήρια. Τα προϊόντα αφαλάτωσης μπορεί να περιέχουν συστατικά που θα μπορούσαν να βλάψουν το πλυντήριό σας. Μην χρησιμοποιείτε διαλύτες (π.χ. νέφτι, βενζίνη). Μην πλένετε υφάσματα που έχουν υποστεί επεξεργασία με διαλύτες ή εύφλεκτα υγρά.

Δοσολογία

Ακολουθείστε τις συστάσεις σχετικά με την δοσολογία στην συσκευασία του απορρυπαντικού. Εξαρτάται από:

- Βαθμό και είδος λεκέδων
- Μέγεθος πλύσης

Ακολουθήστε τις οδηγίες του κατασκευαστή του απορρυπαντικού για πλήρες φορτίο. Μισό φορτίο: 3/4 της ποσότητας που χρησιμοποιείται για ένα πλήρες φορτίο. Ελάχιστο φορτίο (περίπου 1 kg): 1/2 της ποσότητας που χρησιμοποιείται για πλήρες φορτίο.

- Σκληρότητα νερού της περιοχής σας (ζητήστε πληροφορίες από την εταιρεία ύδρευσης). Το μαλακό νερό απαιτεί λιγότερο απορρυπαντικό από το σκληρό νερό.

Σημειώσεις:

Η υπερβολική ποσότητα απορρυπαντικού μπορεί να οδηγήσει σε σχηματισμό υπερβολικού αφρού, ο οποίος μειώνει την αποτελεσματικότητα του πλυσίματος. Εάν το πλυντήριο εντοπίσει πολύ αφρό, μπορεί να αποτρέψει το στύψιμο.

Ανεπαρκές απορρυπαντικό μπορεί να έχει ως αποτέλεσμα γκριζάρισμα των ρούχων και επίσης να διευκολύνει την εναπόθεση αλάτων το σύστημα θέρμανσης, τον κάδο και τους εύκαμπτους σωλήνες.

Που να βάλετε απορρυπαντικά και πρόσθετα

Το δοχείο απορρυπαντικού έχει τρεις θήκες (Εικ. "Α")

Θήκη Πρόπλυσης



- απορρυπαντικό για πρόπλυση

Θήκη κύριας πλύσης



- απορρυπαντικό για κύρια πλύση
- ενισχυτικό πλύσης
- αφαλατικό (για σκληρό νερό κλάσης 4)

Δοχείο μαλακτικού



- Μαλακτικό υφάσματος
- Υγρό άμυλο για κολλάρισμα

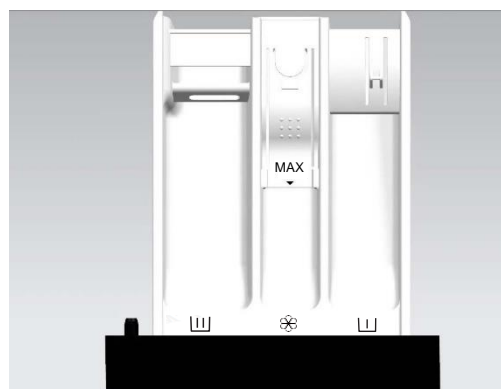

B

προσθέτετε μέχρι την ένδειξη "Max".

Σημειώσεις:

- Φυλάξτε τα απορρυπαντικά και τα πρόσθετα σε ασφαλές, στεγνό μέρος, μακριά από παιδιά.
- Τα υγρά απορρυπαντικά μπορούν να χρησιμοποιηθούν για προγράμματα με πρόπλυση. Ωστόσο, σε αυτή την περίπτωση πρέπει να χρησιμοποιηθεί απορρυπαντικό σε σκόνη για την κύρια πλύση.
- Μην χρησιμοποιείτε υγρά απορρυπαντικά όταν ενεργοποιείτε τη λειτουργία «Καθυστέρησης» (εάν διατίθεται στο πλυντήριό σας).
- Για να αποφύγετε προβλήματα διανομής όταν χρησιμοποιείτε απορρυπαντικά υψηλής συγκέντρωσης σε σκόνη και σε υγρή μορφή, χρησιμοποιήστε την ειδική σφαίρα ή σακούλα απορρυπαντικού που παρέχεται με το απορρυπαντικό και βάλτε τη μέσα στον κάδο.
- Όταν χρησιμοποιείτε παράγοντες αφαλάτωσης, λευκαντικά ή βαφές, βεβαιωθείτε ότι είναι κατάλληλα για πλυντήρια ρούχων. Τα προϊόντα αφαλάτωσης μπορεί να περιέχουν συστατικά που μπορούν να προκαλέσουν ζημιά σε μέρη του πλυντηρίου σας.
- Μη χρησιμοποιείτε διαλύτες στο πλυντήριο ρούχων (π.χ. νέφτι, βενζίνη). Εάν χρησιμοποιείτε σκόνη αμύλου, προχωρήστε ως εξής:
 1. Πλύνετε τα ρούχα σας χρησιμοποιώντας το επιθυμητό πρόγραμμα πλύσης.
 2. Προετοιμάστε το διάλυμα αμύλου σύμφωνα με τις οδηγίες του κατασκευαστή του.
 3. Επιλέξτε το πρόγραμμα «Ξέβγαλμα + Στύψιμο», μειώστε την ταχύτητα στις 800 στροφές ανά λεπτό και ξεκινήστε το πρόγραμμα.
 4. Τραβήξτε έξω το συρτάρι του απορρυπαντικού μέχρι να μπορέσετε να δείτε περίπου 3 cm του θαλάμου κύριας πλύσης.
 5. Ρίξτε το διάλυμα αμύλου στον θάλαμο κύριας πλύσης ενώ το νερό τρέχει στο συρτάρι απορρυπαντικού.
 6. Εάν υπάρχουν υπολείμματα αμύλου στο συρτάρι του απορρυπαντικού όταν τελειώσει το πρόγραμμα, καθαρίστε τον θάλαμο κύριας πλύσης.

7 ΟΔΗΓΙΕΣ ΠΡΟΓΡΑΜΜΑΤΩΝ

7.1 Πίνακας προγραμμάτων























Πρόγραμμα	Μέγιστο φορτίο (kg)	Απορρυπαντικά			Επιλογές λειτουργιών πλύσης				Προσθήκη ρούχων κατά την διάρκεια της πλύσης	Μέγιστη ταχύτητα στύψιματος- rpm
		Πρόπλυση 	Κύρια πλύση 	Μαλακτικό 	Θερμοκρασία	Καθυστέρηση	Πρόπλυση	Στύψιμο		
Παιδικά --,20 -*,40°C, 60°C, 95°C	3.0	*	Ναι	*	*	*	*	*	*	1000
Πουκάμισα --,20 -*,40°C, 60°C	3.0	-	Ναι	*	*	*	—	*	*	800
Σκουρόχρωμα --, 20 -*, 40°C , 60°C	3.0	*	Ναι	*	*	*	*	*	*	1000
Αθλητικά --, 20 -*,40°C	3.0	*	Ναι	*	*	*	*	*	*	1000
Ογκώδη --,20 -*,40°C	3.0	—	Ναι	*	*	*	—	*	*	600
20°C	6.0	*	Ναι	*	—	*	*	*	*	1000
Καθαρισμός κάδου 95°C		-	Ναι	—	-	*	—	—	*	600
Βαμβακερά --,20 -*,40°C, 60°C, 95°C	6.0	*	Ναι	*	*	*	*	*	*	1000
 Βαμβακερά Χρωματιστά --, 20 -*,40°C, 60°C	6.0	—	Ναι	*	*	*	—	*	*	1000
ECO 40-60 ⁽¹⁾	6.0	—	Ναι	*	—	*	—	*	*	1000
Ανάμεικτα --,20 -*,40°C	3.0	*	Ναι	*	*	*	*	*	*	1000
Μάλλινα --,20 -*,40°C	2.0	-	Ναι	*	*	*	—	*	*	600
Γρήγορο 15' --,20 -*,40°C	1.0	—	Ναι	*	*	*	—	*	*	800
Ξέβγαλμα + Στύψιμο --	6.0	—	—	*	—	*	—	*	*	1000
Στύψιμο --	6.0	—	—	—	—	*	—	*	*	1000

7.1 Προγράμματα

Ακολουθείστε τις οδηγίες του κατασκευαστή στο ταμπελάκι των ρούχων.

Παιδικά	Πρόγραμμα για την αποτελεσματική εξάλειψη των βακτηρίων στα κλωστοϋφαντουργικά προϊόντα. Είναι κατάλληλο για ρούχα μωρών που είναι ευαίσθητα σε υφάσματα
Πουκάμισα	Πουκάμισα που δεν θέλουν σιδέρωμα ή μπλούζες από βαμβάκι, λινό, συνθετικές ίνες ή ανάμεικτα υφάσματα.
Σκουρόχρωμα	Σκούρα υφάσματα από βαμβάκι και σκούρα υφάσματα εύκολης φροντίδας
Αθλητικά	Αθλητικά ρούχα και ρούχα από υφάσματα με μικροΐνες.
Ογκώδη	Είδη που πλένονται στο πλυντήριο γεμισμένα με συνθετικές ίνες, όπως μαξιλάρια, παπλώματα και καλύμματα κρεβατιού. Κατάλληλο και για είδη γεμισμένα με πούπουλα.
20°C	Αυτό το πρόγραμμα είναι κατάλληλο για βαμβακερά ρούχα με ελαφρούς λεκέδες για εξοικονόμηση ενέργειας.
Καθαρισμός τυμπάνου	Πρόγραμμα για την αφαίρεση βρωμιάς και υπολειμμάτων βακτηρίων που μπορούν να αναπτυχθούν στη συσκευή μετά από μια περίοδο χρήσης, ειδικά όταν χρησιμοποιείται τακτικά για πλύσεις σε χαμηλή θερμοκρασία.
Βαμβακερά	Έντονα και μέτρια λερωμένα βαμβακερά ή λινά. Για πολύ λερωμένα είδη επιλέξτε τη λειτουργία "Πρόπλυση".
 Βαμβακερά Χρωματιστά	Πρόγραμμα για ελαφρά έως μέτρια βρώμικα ρούχα. Η θερμοκρασία μπορεί να ρυθμιστεί ξεχωριστά. Επομένως, τηρήστε τις οδηγίες που αναγράφονται στα ρούχα. Πλύνετε τα ρούχα που έρχονται σε επαφή με την επιδερμίδα στους 60°C. Τα λιγότερο λερωμένα ρούχα καθαρίζονται επιμελώς στους 40°C. Η ταχύτητα στυψίματος μπορεί επίσης να επιλεγεί ελεύθερα. Η προεπιλεγμένη ρύθμιση είναι η μέγιστη ταχύτητα στυψίματος.
ECO 40-60	Κανονικά λερωμένα βαμβακερά ρούχα.
Ανάμεικτα	Μικτά φορτία από μέτρια λερωμένα βαμβακερά και συνθετικά υφάσματα.
Μάλλινα	Μάλλινα που πλένονται στο πλυντήριο. (Ανατρέξτε στην ετικέτα πλυσίματος στα ρούχα).
Γρήγορο 15'	Βαμβακερά, μικτά υφάσματα. Ρούχα φορεμένα για μικρό χρονικό διάστημα ή πρόσφατα αγορασμένα.
Ξέβγαλμα + Στύψιμο	Αυτό το πρόγραμμα είναι προεπιλεγμένο για δύο ξεβγάλματα και στύψιμο.
Στύψιμο	Επιλέξτε την ταχύτητα του στυψίματος χειροκίνητα.

7.2 Προσέξτε τις ετικέτες στα ρούχα.

Κανονικό πλύσιμο – Ευαίσθητα ρούχα	Μέγιστη θερμοκρασία 95°C 	Μέγιστη θερμοκρασία 60°C 	Μέγιστη θερμοκρασία 40°C 	Μέγιστη θερμοκρασία 30°C 	Μόνο πλύσιμο στο χέρι 	Δεν πλένεται 
Λευκαντικό	Επιτρέπεται η χρήση λευκαντικού σε κρύο νερό με προϊόντα χλωρίου 			Δεν επιτρέπεται η χρήση λευκαντικού 		
Στεγνό Καθάρισμα	Στεγνό καθάρισμα με όλους τους διαλύτες 	Χρήση διαλυτών υδρογονανθράκων R11, R113 	Στεγνό καθάρισμα με κηροζίνη, καθαρό οινόπνευμα και R113 	Δεν επιτρέπεται στεγνό καθάρισμα 		
Σιδέρωμα	Σιδέρωμα, max. 200°C 	Σιδέρωμα, max. 150°C 	Σιδέρωμα, max. 110°C 	Δεν επιτρέπεται σιδέρωμα 		
Στέγνωμα	Στέγνωμα σε επίπεδη επιφάνεια 	Στέγνωμα σε σκιά  Στέγνωμα κρεμασμένο 	Υψηλή θερμοκρασία  Χαμηλή θερμοκρασία 	Δεν επιτρέπεται χρήση στεγνωτηρίου 		

8 ΡΥΘΜΙΣΕΙΣ ΚΑΙ ΕΠΙΛΟΓΕΣ ΠΡΟΓΡΑΜΜΑΤΟΣ

8.1 Προσθέστε απορρυπαντικά, κλείστε την πόρτα και επιλέξτε πρόγραμμα

Προσθέστε απορρυπαντικό όπως περιγράφεται στο κεφάλαιο 6.3 «Απορρυπαντικό και ενισχυτικά» και κλείστε την πόρτα. (Επιλέξτε κατάλληλο απορρυπαντικό που δεν αφρίζει ή χαμηλού αφρού)

1. Γυρίστε το κουμπί επιλογής προγράμματος στην επιθυμητή θέση προγράμματος.
2. Η ένδειξη ώρας δείχνει τη διάρκεια του επιλεγμένου προγράμματος (σε ώρες και λεπτά).

Σημείωση: Ο πραγματικός χρόνος λειτουργίας του προγράμματος μπορεί να μεταβληθεί αυτόματα ανάλογα με την κατάσταση πλύσης και μπορεί να διαφέρει από τον χρόνο που εμφανίζεται στην οθόνη.

8.2 Επιλέξτε οποιαδήποτε πρόσθετη λειτουργία

- Πατήστε το κουμπί πρόσθετης λειτουργίας μία φορά και η αντίστοιχη ένδειξη ανάβει.
- Εάν το επιλεγμένο πρόγραμμα και η πρόσθετη λειτουργία δεν μπορούν να συνδυαστούν, αυτές οι λειτουργίες δεν θα επιλεγούν αυτόματα και η φωτεινή ένδειξη θα σβήσει αυτόματα.

Πρόπλυση

- Κατάλληλη επιλογή για πολύ λερωμένα (π.χ. χρώμα, σκόνη). Το πρόγραμμα παρατείνεται για 20 λεπτά.

Στύψιμο

Το πρόγραμμα έχουν ως προεπιλογή τη μέγιστη ταχύτητα στυψίματος.

- Πατήστε τα κουμπιά για να επιλέξετε άλλες ταχύτητες στυψίματος.
- Εάν επιλεγεί “”, η λειτουργία στυψίματος ακυρώνεται και η συσκευή κάνει μόνο άντληση νερού πριν το τέλος του προγράμματος.

Θερμοκρασία

Κάθε πρόγραμμα έχει την προεπιλεγμένη θερμοκρασία του. Εάν χρειάζεται, πατήστε το κουμπί "Θερμοκρασία." για προσαρμογή.

8.3 Καθυστέρηση

- Η λειτουργία Καθυστέρησης επιτρέπει τη λειτουργία της συσκευής την επιθυμητή ώρα, για παράδειγμα, τη νύχτα όταν το ρεύμα είναι φθηνότερο.
- Επιλέξτε πρόγραμμα, θερμοκρασία και πρόσθετες λειτουργίες.
- Στην κατάσταση αναμονής, πατήστε και κρατήστε πατημένα πλήκτρα "Θερμοκρασία"+"Στύψιμο" για να εισέλθετε ή να ακυρώσετε τη λειτουργία Καθυστέρησης, πατήστε "Θερμοκρασία". για να μειώσετε τον χρόνο και πατήστε " Στύψιμο " για να αυξήσετε τον χρόνο καθυστέρησης. Αφού επιλεγεί η λειτουργία καθυστέρησης τα πλήκτρα "Θερμοκρασία" και το "Στύψιμο" δεν μπορεί πλέον να αλλάξουν τις παραμέτρους του προγράμματος. Κάθε φορά που πατάτε το πλήκτρο, η χρόνος αλλάζει για 3 ώρες. Ο χρόνος καθυστέρησης είναι από 3 έως 12 ώρες. Αφού ρυθμιστεί η καθυστέρηση, εάν ρυθμιστούν άλλες παράμετροι όπως η θερμοκρασία, η ταχύτητα στυψίματος ή πρόσθετη λειτουργία, η χρονοκαθυστέρηση θα ακυρωθεί. Όταν περιστρέψετε τον επιλογέα για να αλλάξετε πρόγραμμα, η καθυστέρηση θα ακυρωθεί. Ο χρόνος καθυστέρησης είναι ο χρόνος λήξης, δηλαδή ο χρόνος πλήσης συμπεριλαμβάνεται, επομένως ο χρόνος χρονοκαθυστέρησης πρέπει να είναι μεγαλύτερος από τον χρόνο πλήσης.
- Η ενδεικτική λυχνία Καθυστέρησης παραμένει αναμμένη όταν ξεκινά το πρόγραμμα.
- Όταν ο χρόνος μετρά αντίστροφα για τον συνολικό χρόνο πλήσης, η ενδεικτική λυχνία Καθυστέρησης σβήνει και το πλύσιμο ξεκινά.
- Για να ακυρώσετε την Καθυστέρηση, γυρίστε τον επιλογέα προγράμματος σε άλλη θέση προγράμματος, πριν πατήσετε το κουμπί "Εναρξη/Παύση".

8.4 Έναρξη προγράμματος

- Ενεργοποιήστε και επιλέξτε το απαιτούμενο πρόγραμμα και τα αντίστοιχα πλήκτρα λειτουργιών και, στη συνέχεια, πατήστε το κουμπί «Έναρξη/Παύση» για να εκτελέσετε το πρόγραμμα.

8.5 Φόρτωση κατά την διάρκεια μιας πλύσης

Πιέστε **“Εναρξη/Παύση”** για να προσθέσετε ρούχα κατά την διάρκεια μιας πλύσης.

- Εάν η πόρτα μπορεί να ανοίξει στη της πλύσης, η ενδεικτική λυχνία κλειδώματος της πόρτας θα αναβοσβήνει. Μέχρι να σβήσει η ένδειξη κλειδώματος της πόρτας, μπορείτε να ανοίξετε την πόρτα για να προσθέσετε ρούχα
- Εάν η ένδειξη κλειδώματος της πόρτας δεν αναβοσβήνει, υποδηλώνει ότι η τρέχουσα θερμοκρασία είναι πάνω από 50°C ή ότι έχετε περάσει το χρονικό σημείο που επιτρέπεται το άνοιγμα της πόρτας κατά την διάρκεια της πλύσης, δηλαδή ότι δεν επιτρέπεται πλέον η φόρτωση ρούχων στη συσκευή.

8.6 Αλλαγή προγράμματος ή προαιρετικής λειτουργίας στη διάρκεια πλύσης

- Γυρίστε το κουμπί επιλογής προγράμματος στη θέση "OFF" για 3 δευτερόλεπτα για να απενεργοποιήσετε τη συσκευή.
- Επανεκκινήστε τη συσκευή και επιλέξτε νέο πρόγραμμα και πρόσθετες λειτουργίες. Εάν χρειάζεται, επιλέξτε ταχύτητα στυψίματος. Πατήστε ξανά **“Εναρξη/Παύση”** για να ξεκινήσει το νέο πρόγραμμα. Μην προσθέτετε εκ νέου απορρυπαντικό.

8.7 Τέλος Προγράμματος

Το πλυντήριο δείχνει στην οθόνη «Τέλος Προγράμματος» στο τέλος του προγράμματος, όταν η πόρτα είναι ξεκλειδωτή.

- Εάν γυρίσετε τον επιλογέα στη θέση OFF το επιλεγμένο πρόγραμμα θα διακοπεί. Εάν κάνετε καμία επιλογή μέσα σε 2 λεπτά, το πρόγραμμα θα απενεργοποιηθεί αυτόματα.
- Γυρίστε το κουμπί επιλογής προγράμματος στη θέση "Off" για 3 δευτερόλεπτα για να απενεργοποιήσετε το πλυντήριο. Κλείστε τη βρύση.
- Ανοίξτε την πόρτα και βγάλτε τα πλυμένα ρούχα. Αφήστε μισάνοιχτη την πόρτα για να αφαιρέσετε την υγρασία από το κάδο.

8.8 Άνοιγμα / Κλείσιμο πόρτας

- Μετά το τέλος του επιλεγμένου προγράμματος, οι ένδειξη "Τέλος Προγράμματος" είναι αναμμένη και η ενδεικτική λυχνία κλειδώματος της πόρτας σβήνει. Αυτή τη στιγμή, η πόρτα μπορεί να ανοίξει.
- Εάν η πόρτα πρέπει να ανοίξει, πατήστε το κουμπί "Εναρξη/Παύση" και εάν η ενδεικτική λυχνία κλειδώματος της πόρτας αναβοσβήνει, δείχνει ότι πληρείται η προϋπόθεση ξεκλειδώματος. Σε 2 λεπτά, οι ενδείξεις κλειδώματος της πόρτας σβήνουν και αυτή τη στιγμή, η πόρτα μπορεί να ανοίξει. εάν οι ενδείξεις κλειδώματος της πόρτας δεν αναβοσβήνουν, δείχνει ότι δεν πληρούται η συνθήκη ξεκλειδώματος. Σε μια τέτοια περίπτωση, εάν η πόρτα χρειάζεται να ανοίξει, γυρίστε το κουμπί επιλογής προγράμματος στη θέση "OFF" για 3 δευτερόλεπτα για να απενεργοποιήσετε το πλυντήριο και να επανεκκινήσετε το πλυντήριο. Επιλέξτε τη διαδικασία "Spin" και ορίστε την ταχύτητα στυψίματος ως " ". Μετά το τέλος της διαδικασίας, οι ενδείξεις κλειδώματος της πόρτας σβήνουν και αυτή τη στιγμή η πόρτα μπορεί να ανοίξει.
- Μην ανοίγετε ποτέ την πόρτα με δύναμη ενώ το πλυντήριο λειτουργεί, διαφορετικά μπορεί να προκληθεί ζημιά στην κλειδαριά της πόρτας.
- Για να ανοίξετε την πόρτα, κρατήστε το χερούλι της πόρτας και τραβήξτε την πόρτα. Κλείστε την πόρτα πιέζοντάς την χωρίς υπερβολική δύναμη μέχρι να κλείσει με ένα κλικ.

8.9 Κλείδωμα για παιδιά

Για την ενίσχυση της ασφάλειας των παιδιών, το πλυντήριο είναι εξοπλισμένο με τη λειτουργία "Κλείδωμα για Παιδιά".

- Όταν ξεκινήσει το πρόγραμμα, πατήστε ταυτόχρονα το κουμπί "στύψιμο + πρόπλυση", η ενδεικτική λυχνία "πρόπλυση" και η ενδεικτική λυχνία "🔒" θα ανάψουν και θα ενεργοποιηθεί το "Κλείδωμα για Παιδιά".
- Όταν ορίσετε αυτή τη λειτουργία όλα τα πλήκτρα είναι κλειδωμένα.
- Όταν ξεκινήσει το πρόγραμμα, πατήστε ταυτόχρονα το κουμπί "στύψιμο + πρόπλυση", η ενδεικτική λυχνία "πρόπλυση" και η ενδεικτική λυχνία "🔒" θα ανάψουν και στη συνέχεια το "Κλείδωμα για Παιδιά" απενεργοποιείται.
- Όταν διακοπεί η παροχή ρεύματος, το "Κλείδωμα για Παιδιά" απενεργοποιείται.

9 ΚΑΘΑΡΙΣΜΟΣ ΚΑΙ ΣΥΝΤΗΡΗΣΗ

9.1 Αφαιρώντας το φίλτρο

Σας συνιστούμε να ελέγχετε και να καθαρίζετε το φίλτρο τακτικά, τουλάχιστον δύο ή τρεις φορές το χρόνο.

Ειδικά:

- Εάν η συσκευή δεν αποστραγγίζει σωστά ή αν δεν εκτελεί τους κύκλους στυψίματος.
- Εάν η αντλία είναι μπλοκαρισμένη από ξένο σώμα (π.χ. κουμπιά, νομίσματα ή παραμάνες).



ΣΗΜΑΝΤΙΚΟ: Βεβαιωθείτε πως το νερό έχει κρυώσει πριν αποστραγγίσετε την συσκευή.

1. Σταματήστε τη συσκευή και αποσυνδέστε την.
2. Ανάλογα με το μοντέλο, αφαιρέστε τη μετώπη / το κάλυμμα κρατώντας το σφιχτά και από τις δύο πλευρές, σπρώχνοντάς το προς τα κάτω και γέρνοντάς το προς τα εμπρός. Ή, πιέστε προς τα κάτω τις γλωττίδες που υπάρχουν και στις δύο πλευρές και αφαιρέστε το.
3. Τοποθετήστε ένα δοχείο από κάτω.
4. Ανοίξτε το φίλτρο αλλά μην το αφαιρέσετε εντελώς. Αργά γυρίστε το φίλτρο αριστερόστροφα μέχρι να αρχίσει να αποστραγγίζεται το νερό.
5. Περιμένετε μέχρι να στραγγίσει όλο το νερό.
6. Τώρα ξεβιδώστε εντελώς το φίλτρο και αφαιρέστε το.
7. Καθαρίστε το φίλτρο και το θάλαμο φίλτρου.
8. Ελέγξτε ότι ο ρότορας της αντλίας κινείται ελεύθερα.
9. Τοποθετήστε ξανά το φίλτρο και βιδώστε το δεξιόστροφα όσο πάει.
10. Τοποθετήστε ξανά το καπάκι.
11. Συνδέστε ξανά τη συσκευή στην πρίζα.
12. Επιλέξτε ένα πρόγραμμα και ξεκινήστε το.

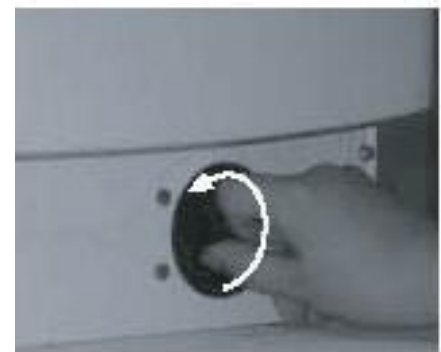

9.2 Αποστραγγίζοντας το εναπομένον νερό

Πριν αδειάσετε το νερό που παραμένει, απενεργοποιήστε τη συσκευή και αποσυνδέστε την από την πρίζα. Αφαιρέστε τη μετώπη/καπάκι. Τοποθετήστε ένα δοχείο από κάτω.

1. Ανοίξτε το φίλτρο αλλά μην το αφαιρέσετε εντελώς. Γυρίστε αργά το φίλτρο αριστερόστροφα έως ότου το νερό αρχίσει να αποστραγγίζεται.
1. Περιμένετε μέχρι να βγεί όλο το νερό.
2. Τώρα ξεβιδώστε εντελώς το φίλτρο και αφαιρέστε το.
3. Γείρετε τη συσκευή προσεκτικά προς τα εμπρός για να επιτρέψετε τη ροή του νερού προς τα έξω.
4. Επανατοποθετήστε το φίλτρο και βιδώστε το δεξιόστροφα όσο φτάνει.
5. Τοποθετήστε ξανά το καπάκι.

9.3 Φροντίδα και συντήρηση

Εξωτερικές επιφάνειες και πίνακας ελέγχου συσκευής

Μπορούν να καθαριστούν με ένα μαλακό, υγρό πανί.

Μπορεί επίσης να χρησιμοποιηθεί λίγο ουδέτερο απορρυπαντικό (μη λειαντικό).

Στεγνώστε με ένα μαλακό πανί.

Μη χρησιμοποιείτε εύφλεκτα υγρά για τον καθαρισμό της συσκευής.

Συρτάρι Απορρυπαντικού

1. Πιέστε το καπάκι του σιφονιού στη θήκη του μαλακτικού και αφαιρέστε το συρτάρι (εικ.Α).
2. Αφαιρέστε το καπάκι του σιφονιού από τη θήκη μαλακτικού (εικ. Β).
3. Πλύνετε όλα τα μέρη κάτω από τρεχούμενο νερό.
4. Τοποθετήστε ξανά το καπάκι του σιφονιού στο συρτάρι απορρυπαντικού και τοποθετήστε το συρτάρι πίσω στο περίβλημά του.

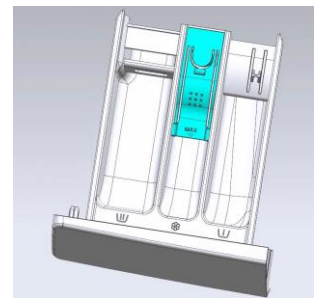

A

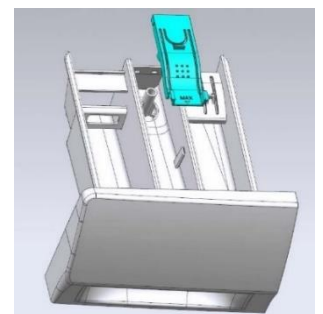

B

Φίλτρο

Ελέγχετε και καθαρίζετε το φίλτρο τακτικά, τουλάχιστον δύο ή τρεις φορές το χρόνο (βλ. «Αφαίρεση του φίλτρου»).

Λάστιχο πόρτας

Καθαρίστε το με ένα υγρό πανί όταν χρειάζεται.

Ελέγχετε περιοδικά την κατάσταση του λάστιχου στεγάνωσης της πόρτας.

Σωλήνας παροχής νερού

Ελέγχετε τακτικά τον εύκαμπτο σωλήνα παροχής νερού για φθορές και ρωγμές και αντικαταστήστε τον εάν χρειάζεται χρησιμοποιώντας έναν νέο σωλήνα του ίδιου τύπου (διατίθεται από το τεχνικό τμήμα ή από εξειδικευμένο αντιπρόσωπο).

Διχτυωτό φίλτρο στη σύνδεση νερού

Ελέγχετε και καθαρίζετε το τακτικά.

Για πλυντήρια ρούχων με σωλήνα εισαγωγής όπως φαίνεται στις εικόνες.

1. Κλείστε τη βρύση και χαλαρώστε τον εύκαμπτο σωλήνα εισόδου στη βρύση.
2. Καθαρίστε το εσωτερικό διχτυωτό φίλτρο και βιδώστε ξανά τον εύκαμπτο σωλήνα εισόδου νερού στη βρύση.
3. Τώρα ξεβιδώστε τον εύκαμπτο σωλήνα εισόδου στο πίσω μέρος του πλυντηρίου.
4. Αφαιρέστε το διχτυωτό φίλτρο από τη σύνδεση του πλυντηρίου με πένσα γενικής χρήσης και καθαρίστε το.
5. Επανατοποθετήστε το διχτυωτό φίλτρο και βιδώστε ξανά τον εύκαμπτο σωλήνα εισαγωγής.
6. Ανοίξτε τη βρύση και βεβαιωθείτε ότι οι συνδέσεις είναι εντελώς στεγανές.



10 ΟΔΗΓΟΣ ΕΠΙΛΥΣΗΣ ΠΡΟΒΛΗΜΑΤΩΝ

Ανάλογα με το μοντέλο, το πλυντήριο σας είναι εξοπλισμένο με διάφορες αυτόματες λειτουργίες ασφαλείας. Αυτό επιτρέπει τον έγκαιρο εντοπισμό των βλαβών και το σύστημα ασφαλείας μπορεί στη συνέχεια να αντιδράσει κατάλληλα. Αυτές οι βλάβες είναι συχνά τόσο μικρές που μπορούν να επιλυθούν μέσα σε λίγα λεπτά.

Η συσκευή δεν ανάβει.

Ελέγξτε εάν:

- Το φως παροχής ρεύματος είναι στην πρίζα.
- Η πρίζα λειτουργεί σωστά (χρησιμοποιήστε επιτραπέζιο φωτιστικό ή παρόμοια συσκευή για να τη δοκιμάσετε).
- Η πόρτα έχει κλείσει σωστά.
- Έχει πατηθεί το πλήκτρο “**Εναρξη/Παύση**” .

Η συσκευή σταματά κατά την διάρκεια του προγράμματος

Ελέγξτε εάν:

- Η πόρτα έχει ανοίξει και το κουμπί «Έναρξη/Παύση» δεν έχει πατηθεί. Κλείστε την πόρτα και πατήστε ξανά το κουμπί «Έναρξη/Παύση».
- Ελέγξτε αν υπάρχει πολύς αφρός μέσα, η συσκευή μπαίνει σε κατάσταση μείωσης αφρού. Θα λειτουργήσει ξανά αυτόματα μετά από λίγο χρόνο.
- Το σύστημα ασφαλείας του πλυντηρίου έχει ενεργοποιηθεί (βλ. «Πίνακας περιγραφής βλαβών»).

Υπολείμματα απορρυπαντικού και πρόσθετων που μένουν στο συρτάρι του απορρυπαντικού στο τέλος της πλύσης.

Ελέγξτε εάν:

- Το καπάκι του σιφονιού είναι σωστά τοποθετημένο στη θήκη απορρυπαντικού και όλα τα εξαρτήματα είναι καθαρά (βλ. «Φροντίδα και συντήρηση»).
- Μπαίνει αρκετό νερό. Τα διχτυωτά φίλτρα της παροχής νερού μπορεί να είναι βουλωμένα (βλ. «Φροντίδα και συντήρηση»).

Η συσκευή δονείται κατά το στύψιμο.

Ελέγξτε εάν:

- Το πλυντήριο βρίσκεται σε επίπεδη θέση και στέκεται σταθερά και στα τέσσερα πόδια.
- Τα μπουλόνια μεταφοράς έχουν αφαιρεθεί. Πριν χρησιμοποιήσετε τη συσκευή, είναι επιτακτική ανάγκη να αφαιρέσετε τα μπουλόνια μεταφοράς.

Τα αποτελέσματα του τελικού στυψίματος δεν είναι ικανοποιητικά.

Το πλυντήριο ρούχων διαθέτει σύστημα ανίχνευσης και διόρθωσης ανισορροπίας. Εάν ένα μεμονωμένο βαρύ αντικείμενο βρίσκεται στο τύμπανο (πχ μπουρνούζι) το σύστημα μπορεί να μειώσει αυτόματα την ταχύτητα στυψίματος ή ακόμη και να διακόψει τελείως το στύψιμο εάν εντοπίσει πολύ μεγάλη ανισορροπία ακόμη και μετά από πολλές εκκινήσεις στυψίματος, προκειμένου να προστατεύσει το πλυντήριο.

- Εάν τα ρούχα είναι ακόμα πολύ βρεγμένα στο τέλος του κύκλου, αφαιρέστε μερικά ρούχα και επαναλάβετε τον κύκλο στυψίματος.
- Ο υπερβολικός σχηματισμός αφρού μπορεί να αποτρέψει το στύψιμο. Χρησιμοποιήστε τη σωστή ποσότητα απορρυπαντικού.
- Ελέγξτε ότι ο επιλογέας ταχύτητας στυψίματος έχει ρυθμιστεί σε “”.

Βεβαιωθείτε ότι:

Όλες οι συνδέσεις είναι καλά στερεωμένες.

Μην αφήνετε τα παιδιά να χειρίζονται, να σέρνονται, να είναι κοντά ή μέσα στο πλυντήριό σας. Λάβετε υπόψη ότι κατά τη διάρκεια των κύκλων πλύσης, η θερμοκρασία της επιφάνειας της του κρυστάλλου της πόρτας μπορεί να είναι υψηλή.

Η στενή επίβλεψη των παιδιών είναι απαραίτητη όταν η συσκευή χρησιμοποιείται κοντά σε παιδιά.

Κωδικοί Σφαλμάτων

Η συσκευή σταματά κατά τη διάρκεια του προγράμματος.

Ο κωδικός σφάλματος θα εμφανιστεί με ορισμένες φωτεινές ενδείξεις.

■ αναμμένη λυχνία □ σβηστή λυχνία

Πρόβλημα στο μηχανισμό κλειδώματος πόρτας (F13): Συγκεκριμένες λυχνίες ανάβουν. (εικ.1)

Ελέγξτε εάν η πόρτα είναι κλειστή ή όχι και πατήστε το κουμπί "έναρξη/παύση". Εάν το σφάλμα παραμένει, αποσυνδέστε τη συσκευή από την πρίζα και επικοινωνήστε με το τμήμα τεχνικής υποστήριξης (βλ. "Service").

12h ■ 95	□ 1000	□ Κλείδωμα Πόρτας
9h ■ 60	□ 800	□ Τέλος
6h ■ 40	□ 600	■ Καθυστέρηση
3h ■ 20-*	■ ☒	■ Πρόπλυση

εικ.1

Πρόβλημα αποχέτευσης (F03):(εικ.2)

Το νερό δεν αποχετεύεται. Το πλυντήριο σταματά σε συγκεκριμένο σημείο του προγράμματος. Αποσυνδέστε τη συσκευή από την πρίζα.

Ελέγξτε εάν:

Υπάρχουν τσακίσματα στον εύκαμπτο σωλήνα αποστράγγισης.

Η αντλία ή το φίλτρο είναι μπλοκαρισμένο (δείτε «Αφαίρεση του φίλτρου»).

ΣΗΜΑΝΤΙΚΟ: Βεβαιωθείτε ότι το νερό έχει κρυώσει πριν αποστραγγίσετε τη συσκευή.

Ο εύκαμπτος σωλήνας αποστράγγισης έχει κρυώσει.

Συνδέστε ξανά τη συσκευή στην πρίζα. Εάν το σφάλμα επιμένει, αποσυνδέστε τη συσκευή από την πρίζα και επικοινωνήστε με το τμήμα τεχνικής υποστήριξης (βλ. "Service").

12h ■ 95	□ 1000	□ Κλείδωμα Πόρτας
9h ■ 60	□ 800	□ Τέλος
6h ■ 40	□ 600	■ Καθυστέρηση
3h ■ 20-*	□ ☒	■ Πρόπλυση

εικ.2

Πρόβλημα στην ηλεκτρονική πλακέτα (F05, F04,F23,F07,F06) (εικ.3,εικ.4,εικ.5, εικ.6, εικ.7)

Η ηλεκτρονική πλακέτα παρουσιάζει σφάλμα.

Γυρίστε το κουμπί επιλογής προγράμματος στη θέση "OFF" για 3 δευτερόλεπτα για να απενεργοποιήσετε τη συσκευή και επιλέξτε το επιθυμητό πρόγραμμα. εάν το σφάλμα επιμένει, αποσυνδέστε τη συσκευή από την πρίζα και επικοινωνήστε με το τμήμα τεχνικής υποστήριξης (βλ. "Service").

12h	95	1000	Κλειδώμα Πόρτας
9h	60	800	Τέλος
6h	40	600	Καθυστέρηση
3h	20-*	☒	Πρόπλυση

εικ.3 Πρόβλημα στον αισθητήρα θερμοκρασίας

12h	95	1000	Κλειδώμα Πόρτας
9h	60	800	Τέλος
6h	40	600	Καθυστέρηση
3h	20-*	☒	Πρόπλυση

εικ.4 Πρόβλημα στο θερμαντικό στοιχείο νερού

12h	95	1000	Κλειδώμα Πόρτας
9h	60	800	Τέλος
6h	40	600	Καθυστέρηση
3h	20-*	☒	Πρόπλυση

εικ.5 Πρόβλημα στο πρεσσοστάτη

12h	95	1000	Κλειδώμα Πόρτας
9h	60	800	Τέλος
6h	40	600	Καθυστέρηση
3h	20-*	☒	Πρόπλυση

εικ.6 Πρόβλημα στο μοτέρ

12h	95	1000	Κλειδώμα
9h	60	800	Τέλος Προγράμματος
6h	40	600	Καθυστέρηση Τέλος
3h	20-*	☒	Πρόπλυση

εικ.7 Πρόβλημα στη ταχύτητα του μοτέρ

Πρόβλημα στη παροχή νερού (F01):(εικ.8)

Η συσκευή δεν έχει παροχή νερού ή παροχή νερού είναι ανεπαρκής. Ελέγξτε εάν:

- Η βρύση του νερού είναι τελείως ανοιχτή και υπάρχει επαρκής πίεση παροχής νερού.
- Αν υπάρχουν τσακίσματα στον εύκαμπτο σωλήνα παροχής νερού.
- Αν τα φίλτρα πλέγματος της παροχής νερού είναι φραγμένα (δείτε «Φροντίδα και συντήρηση» ή «Φίλτρα πλέγματος για σύνδεση νερού»).
- Αν εύκαμπτος σωλήνας νερού έχει παγώσει.

Αφού λυθεί το πρόβλημα, επανεκκινήστε το πρόγραμμα πατώντας ξανά «Έναρξη/Παύση». Εάν το σφάλμα παραμένει, αποσυνδέστε τη συσκευή από την πρίζα και επικοινωνήστε με το τμήμα τεχνικής υποστήριξης (βλ. “Service”).

12h ■ 95	□ 1000	□ Κλείδωμα Πόρτας
9h ■ 60	□ 800	□ Τέλος
6h ■ 40	□ 600	□ Καθυστέρηση
3h ■ 20-*	□ ☒	■ Πρόπλυση

εικ.8

Το επίπεδο νερού στο πλυντήριο φθάνει το όριο υπερχείλισης (F24):(εικ.9)

Η στάθμη του νερού φτάνει στο επίπεδο υπερχείλισης.

Πατήστε το κουμπί «έναρξη/παύση» για να ακυρώσετε τον κωδικό αποτυχίας και να ξεκινήσετε το πρόγραμμα. Εάν το σφάλμα επιμένει, αποσυνδέστε τη συσκευή από την πρίζα και επικοινωνήστε με το τμήμα τεχνικής υποστήριξης (βλ. “Service”).

12h ■ 95	□ 1000	□ Κλείδωμα Πόρτας
9h ■ 60	□ 800	■ Τέλος
6h ■ 40	■ 600	□ Καθυστέρηση
3h ■ 20-*	□ ☒	□ Πρόπλυση

εικ.9

Σφάλμα κατά το ξεκλείδωμα της πόρτας (F14).(εικ.10)

Ενέργεια:

- Πατήστε το κουμπί "Έναρξη/Παύση". Το πλυντήριο θα προσπαθήσει να ανοίξει την πόρτα. Ο συναγερμός δεν θα αφαιρεθεί μέχρι να ξεκλειδώσει η πόρτα. Ή, γυρίστε το κουμπί επιλογής προγράμματος στη θέση "OFF" για 3 δευτερόλεπτα για να απενεργοποιήσετε τη συσκευή και ο συναγερμός θα αφαιρεθεί.

12h ■ 95	□ 1000	□ Κλείδωμα Πόρτας
9h ■ 60	□ 800	■ Τέλος
6h ■ 40	□ 600	□ Καθυστέρηση
3h ■ 20-*	■ ☒	□ Πρόπλυση

εικ.10

SERVICE

Πριν επικοινωνήσετε με το τμήμα εξυπηρέτησης μετά την πώληση:

- Προσπαθήστε να διορθώσετε το πρόβλημα μόνοι σας (βλ. «Οδηγός αντιμετώπισης προβλημάτων»).
- Επανεκκινήστε το πρόγραμμα για να ελέγξετε αν το πρόβλημα έχει λυθεί μόνο του.
- Εάν το πλυντήριο συνεχίζει να λειτουργεί εσφαλμένα, καλέστε το τμήμα τεχνικής υποστήριξης.

11 ΣΤΟΙΧΕΙΑ ΣΥΣΚΕΥΗΣ

Σύμφωνα με την Οδηγία (EU) Νο.2019/2014

Χαρακτηριστικά

Περιγραφή	Τιμή
Μοντέλο	WA7460E
Χωρητικότητα	6kg
Μέγ. Ταχύτητα Στυψίματος	1000 rpm
Τάση/Συχνότητα	220-240V ~ 50Hz
Συνολική Ισχύς	1800 W
Πίεση Νερού	0.1 MPa - 1MPa
Καθαρό Βάρος	56kg

ΔΙΑΣΤΑΣΕΙΣ (mm)

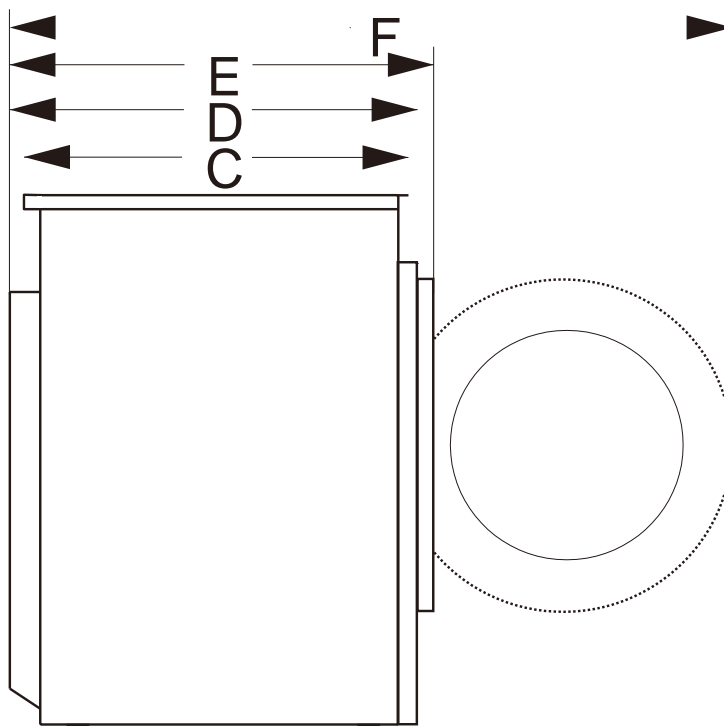
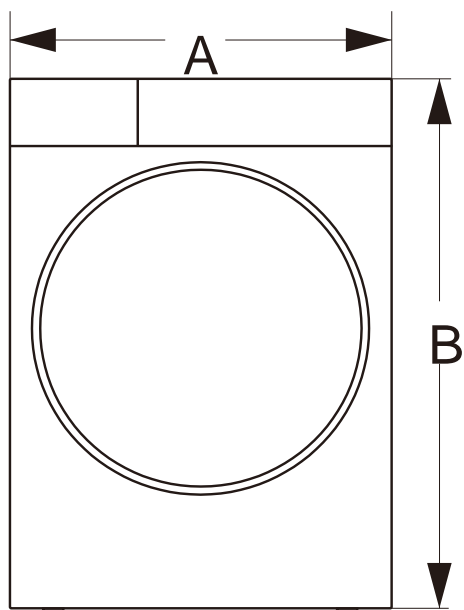

ΔΙΑΣΤΑΣΕΙΣ (mm)

Index	Διάσταση (mm)
A	595
B	845
C	390
D	440
E	460
F	880

Οδηγίες Προγραμμάτων

1. Το πρόγραμμα eco 40-60 μπορεί να καθαρίσει κανονικά λερωμένα βαμβακερά ρούχα που δηλώνονται ότι πλένονται περίπου 40°C έως 60°C, μαζί στον ίδιο κύκλο, και ότι αυτό το πρόγραμμα χρησιμοποιείται για την αξιολόγηση της συμμόρφωσης με τη νομοθεσία της ΕΕ για τον οικολογικό σχεδιασμό.
2. Η κατανάλωση ενέργειας του off-mode είναι 0,49W, και του left-on mode είναι 0,49W.
3. Τα πιο αποδοτικά προγράμματα από άποψη κατανάλωσης ενέργειας είναι γενικά αυτά που εκτελούνται σε χαμηλότερες θερμοκρασίες και μεγαλύτερη διάρκεια.
4. Η φόρτωση του οικιακού πλυντηρίου μέχρι τη χωρητικότητα που υποδεικνύει ο κατασκευαστής για τα αντίστοιχα προγράμματα θα συμβάλει στην εξοικονόμηση ενέργειας και νερού.
5. Σωστή χρήση απορρυπαντικού, μαλακτικών και άλλων πρόσθετων. Μην εφαρμόζετε υπερβολικό απορρυπαντικό. Αυτό μπορεί να επηρεάσει αρνητικά τα αποτελέσματα πλύσης.
6. Περιοδικός καθαρισμός, με τη βέλτιστη συχνότητα και πρόληψη προστασίας από άλατα.
7. Ο θόρυβος και η εναπομένουσα περιεκτικότητα σε υγρασία επηρεάζονται από την ταχύτητα στυψίματος: όσο μεγαλύτερη είναι η ταχύτητα στυψίματος στη φάση στυψίματος, τόσο υψηλότερος είναι ο θόρυβος και τόσο χαμηλότερη είναι η υπολειπόμενη περιεκτικότητα σε υγρασία.
8. Οι πληροφορίες προϊόντος και ο κωδικός QR αντικατοπτρίζονται στην ετικέτα κατανάλωσης ενέργειας, οι πληροφορίες εγγραφής προϊόντος μπορούν να ληφθούν σαρώνοντας τον κωδικό QR.

Πληροφορίες για τα βασικά προγράμματα

Πρόγραμμα	Επιλεγμένη θερμοκρασία	Ονομαστική χωρητικότητα kg	Μέγιστη θερμοκρασία στο τύμπανο	Διάρκεια προγράμματος ώρες:λεπτά	Κατανάλωση ενέργειας kWh/κύκλος	Κατανάλωση νερού λίτρα/κύκλος	Υπολειπόμενη περιεκτικότητα σε υγρασία %	Μέγιστη ταχύτητα που επιτεύχθηκε
Eco 40-60 πλήρες φορτίο	-	6	48	3:18	1.00	43	60.00	1000
Eco 40-60 μισό φορτίο	-	3	37	2:36	0.60	37	61.00	1000
Eco 40-60 1/4 φορτίο	-	1.5	25	2:36	0.28	21	61.00	1000
20°C	20°C	6	20	2:58	0.28	45	61.00	1000
Βαμβακερά	60°C	6	48	3:08	0.96	44	61.00	1000
Ανάμεικτα	40°C	3	38	0:58	0.49	35	50.00	1000
Γρήγορο 15'	40°C	1	38	0:30	0.29	13	55.00	800

Οι τιμές που δίνονται για προγράμματα εκτός του προγράμματος Eco 40-60 είναι ενδεικτικές.

12 ΟΡΟΙ ΕΓΓΥΗΣΗΣ ΤΗΣ ΣΥΣΚΕΥΗΣ

1. Η εγγύηση ισχύει για τον **πρώτο** αγοραστή της συσκευής από τα καταστήματα της Ελληνικής αγοράς, για **24 μήνες** από την ημερομηνία αγοράς ΚΑΙ για οικιακή χρήση. Συσκευές που χρησιμοποιούνται για εμπορική ή επαγγελματική χρήση δεν καλύπτονται από αυτή την εγγύηση (είναι απαραίτητες συμβάσεις συντήρησης). Η εγγύηση πρέπει να συνοδεύεται πάντοτε με την απόδειξη αγοράς και δελτίο αποστολής ή φωτοτυπία αυτών που είναι εμφανής η πλήρης περιγραφή της συσκευής με τις νόμιμες φορολογικές σημάνσεις και τα πλήρη στοιχεία του αγοραστή.
2. Η εγγύηση καλύπτει την επισκευή της συσκευής καθώς και την αντικατάσταση των εξαρτημάτων αν η βλάβη προέρχεται μόνο από σφάλμα κατασκευαστικό. Καμία υποχρέωση δεν αναλαμβάνεται για επισκευή εντός εγγύησης στις περιπτώσεις που ακολουθούν:
 - Για βλάβες που προκλήθηκαν από κακή χρήση του αγοραστή και από μη τήρηση των οδηγιών χρήσης (π.χ. υπερφόρτωση συσκευής, σπασίματα εξαρτημάτων, τομές σωληνώσεων και ελαστικών στεγανοποίησης, λειτουργίας χωρίς αφαίρεση των μπουλονιών μεταφοράς).
 - Για βλάβες που προκλήθηκαν από απουσία συντήρησης της συσκευής (π.χ. μη καθαρισμός φίλτρων και δοχείων απορρυπαντικών) σύμφωνα με τις οδηγίες χρήσης.
 - Για βλάβες στη συσκευή που προκλήθηκαν από διακοπές ηλεκτροδότησης ή από αύξηση/πτώση της παρεχόμενης τάσης στη συσκευή, πέραν του 15%, από το δίκτυο ηλεκτροδότησης.
 - Για βλάβες που προέρχονται από εσφαλμένη εγκατάσταση της συσκευής ή ακατάλληλη χρήση της συσκευής σύμφωνα με τις οδηγίες χρήσης.
 - Για βλάβες που προέρχονται από χημικές ή ηλεκτροχημικές αντιδράσεις του νερού (επικάθηση αλάτων, μπλοκάρισμα βαλβίδων).
 - Για βλάβες που προκλήθηκαν από λάθος στην ηλεκτρολογική εγκατάσταση του σπιτιού ή απουσία γείωσης.
 - Για βλάβες που προκλήθηκαν από φυσικά αίτια, ατυχήματα και από επεμβάσεις στη συσκευή από άτομα ή τεχνικούς που δεν είναι εξουσιοδοτημένοι από την εταιρεία.
3. Η εταιρεία μας διατηρεί το δικαίωμα να καθορίζει τον τρόπο, τον τόπο και χρόνο επισκευής των βλαβών κατά την απόλυτη κρίση της.
4. Αδικοιολόγητες κλήσεις του τεχνικού της εταιρείας δεν καλύπτονται από την εγγύηση και τα έξοδα μετάβασης επιβαρύνουν τον πελάτη.
5. Σε περίπτωση που η συσκευή είναι εγκατεστημένη σε απόσταση μεγαλύτερη των 25 Km από το κατάστημα πώλησης ή το πλησιέστερο κέντρο τεχνικής υποστήριξης υπάρχει επιβάρυνση των εξόδων μετάβασης του εξουσιοδοτημένου τεχνικού ή της μεταφοράς της συσκευής σε σημείο τεχνικής υποστήριξης και επιστροφής αυτής. Η ενημέρωση της χρέωσης γίνεται πριν οποιαδήποτε ενέργεια από το τμήμα τεχνικής υποστήριξης.
6. Σε περίπτωση βλάβης η εταιρεία αναλαμβάνει την υπεύθυνη επισκευή των συσκευών της και όχι την αντικατάσταση αυτών. Τα εξαρτήματα και υλικά που αντικαθίστανται δωρεάν στη διάρκεια της εγγύησης επιστρέφονται .
7. Η εταιρεία παρέχει την δυνατότητα αποκατάστασης της βλάβης στα κεντρικά συνεργεία της: ΦΑΛΗΡΟΥ 5, 185 43 ΚΑΜΙΝΙΑ, ΠΕΙΡΑΙΑΣ...10/22 cvre

KARANT A.B.E.E.
Τεχνική Υποστήριξη
Τηλ. 2104212350-51
Email: service@carad.gr

